

TOTO

温水冲洗电子坐便器

使用说明书 附保证书
保留备用

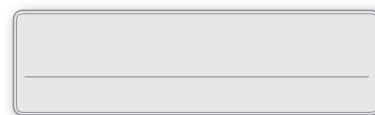

型号：TCF3G460KCN
TCF3M460ECN
TCF3H360MCN



首先对您能选购本公司产品表示我们最诚挚的谢意。
请仔细阅读本使用说明书后正确使用。

本说明书内附有保证书，故请妥善保管，并在必要时取出阅读。

目录

使用前

安全注意事项.....	4
使用注意事项.....	7
各部分名称.....	8
准备.....	10
初次使用时.....	10

使用方法

基本使用方法.....	12
自动功能的作用.....	12
除臭.....	12
预喷水处理.....	12
自动便器冲洗.....	12
喷嘴除菌.....	12
遥控器的使用.....	14
停止.....	14
臀部洗净.....	14
下身洗净.....	14
温风干燥.....	14
喷嘴除菌.....	14
水势调节.....	15
洗净位置调节.....	15
按摩洗净.....	15
摆动洗净.....	15
大冲洗.....	15
小冲洗.....	15
个性设定.....	15
电池电量警告标志.....	15
电源开 / 关 按键.....	15
喷嘴清扫.....	15
温水温度.....	15
便座温度.....	15
干燥温度.....	15
自动节电.....	15
定时节电.....	15
设定确认.....	15
自动便器冲洗.....	15
温度调节.....	16
便座、温水、干燥.....	16

变更设定.....	18
设定一览表.....	18
关于节电功能.....	20
设定方法.....	22
自动节电.....	22
定时节电.....	22
自动便器冲洗.....	23
到开始冲水为止的时间.....	23
喷嘴除菌.....	24
预喷水处理.....	24
除臭.....	25
电子音.....	25
保存水势洗净位置.....	26
个性设定.....	26
个性设定登录.....	27

维修保养

维修保养.....	28
维修保养前.....	28
本体.....	28
本体和便器间缝隙部分.....	29
本体和便盖间缝隙部分.....	30
喷嘴.....	31
喷嘴清扫.....	31
除臭过滤网.....	32
进水过滤装置.....	33

必要时

以下情况时	34
因断水无法进行冲水处理时	34
无法用遥控器进行操作时	34
干电池的更换方法.....	34
采取预防冻结的措施时	35
长时间不使用时	36
排水方法	36
再通水的方法	37
想要拆下表示板时	37
常见问题	38
请先确认以下内容	38
臀部洗净、下身洗净、喷嘴	39
温风干燥.....	40
便器冲洗.....	40
便座、便盖.....	40
节电	41
除臭	41
预喷水处理、喷嘴除菌	41
其他事宜.....	42
规格	43
产品中的有害物质的名称及含有量	45
水效等级说明	45
重大事故的预防	46
保证书	封底



不同型号的功能会有所差异。

功能	型号 ^{※1}		
	TCF3G460KCN	TCF3M460ECN	TCF3H360MCN
按摩洗净	●	●	—

※1 型号记载于便盖的标签上。(→ 第 8 页)

安全注意事项

请在认真阅读「安全注意事项」后正确使用，此处列出的注意事项是与安全相关的重要内容，请务必遵守。
下列标志是为了表示使用产品时的重要安全注意事项而使用的。

标志	含义
 警告	表示如果无视此标志而误操作时，有可能造成人员重伤或死亡。
 注意	表示如果无视此标志而误操作时，有可能造成人身伤害或财产损失。

警告

请勿用湿手插拔电源插头

否则可能会引起触电。

请勿将水、热水或清洗剂浇于本体、本体与便器部之间的缝隙和电源插头上

否则可能会导致火灾、触电、发热或短路。

否则可能会因产品破损而导致受伤或室内渗水。

绝对不能分解、修理和改造本产品

除了指定的地方以外不可使用工具

否则会造成火灾，触电，发热，短路，故障。

请勿安装在车辆、船舶等移动物体上

否则可能会导致火灾、触电、短路或故障。

否则，便座、便盖等脱落可能会带来人身伤害。

产品发生故障时，请勿继续使用

在故障等异常时，将电源插头从插座拔出，断开配电箱总电源等，请务必切断总电源。

请关闭进水角阀停止供水。

所谓故障...

- 从配管、产品内部向外漏水
- 产品有裂缝或破损
- 出现异常声音和异臭
- 产品冒烟
- 产品异常发热
- 便座缓冲垫脱落

无视产品故障仍继续使用的话，可能会导致火灾、触电、发热、短路、受伤或室内渗水。

请使用符合产品使用地区的法律法规标准的生活饮用水

请勿使用海水、再生水等非生活饮用水

否则可能会导致皮肤炎症等或发生故障。

打雷时，请勿触摸电源插头

否则可能会引起触电。

请勿将进水软管碰触到电源插头或插座

否则可能会因结露等而导致火灾、触电、发热、短路。

请勿损坏电源线或电源插头

切勿用力摔扔、拉扯、扭转、强行弯曲、刮伤、加工、加热、上置重物、捆扎、挤压电源线

产品损坏的情况下继续使用，可能会引起火灾、触电、发热、短路。

请勿使用有松动或故障的电源插座

否则可能会引起火灾、短路。

请在规定范围内使用电源插座及排线用具

排线超出插座规定时，可能因发热而导致火灾。

请勿使用指定电源以外的电源头

交流电 220 V、50 Hz

否则可能会导致火灾、发热。

请勿将手指或其他物品放入或堵塞温风出风孔

请勿将物品或衣物置于或覆盖出风孔

否则可能会造成烫伤、触电或故障。

请勿令香烟等火种接近产品

否则可能会造成火灾。

取下本体时，请将电源设定为「关」^{※1}

否则可能会引起火灾或触电。

※1 将总电源设置成「关」(→ 第 11 页)

警告

请勿长时间坐在便座上

否则可能会导致发生低温烫伤。

为了防止低温烫伤，以下情况在使用保温便座功能、温风干燥时，请周边的人将便座的温度调节设定为「断开」状态，将温风的温度调节设定为「低」。

- 儿童、老人等不能自行将温度调节至适合程度的人
- 病人、残疾人等行为能力有障碍的人
- 服用了有催眠效果的药物（安眠药、感冒药等）、深度饮酒、过度疲劳的嗜睡人群

有关女性的初步研究表明，过度使用连续喷雾功能可能会导致阴道粘膜干燥以及良性微生物减少。虽然这些研究尚未得到证实，但请咨询医疗机构以了解是否符合这种情况。

特别是因疾病、化学疗法或其他医学状态而患有免疫缺陷疾病者，请在使用本产品之前咨询医疗机构。

本产品属电器产品，故请勿安装在容易被水泼到或者是湿度高的地方。在浴室使用时，请安装换气扇或换气口，使浴室保持良好的空气流通

否则可能会引起火灾或触电。

产品必须连接冷水管

否则可能会引起烫伤或机器故障。

确认使用的插座是否通过正确的接地处理

如果未安装接地线，可能会因故障而导致触电。

※ 安装接地线时，请委托专业的施工单位进行。

请务必将电源插头牢牢地插入插座中

否则可能会导致火灾、发热或短路。

请确认电源插头已使用硅胶进行了防水处理

如果未进行防水处理，可能会引起火灾或触电。

※防水处理时，请委托专业的施工单位进行。

电源配线用插座请务必按照如下规定设置

否则可能会引起火灾或触电。

根据国家规定的相关法规，预先确保插座的安装位置，并尽可能远离浴缸。

※ 请确认上列所述的配线工程已经完成。否则，请立即委托专业施工单位进行配线施工。

拔下电源插头时，切勿拿住电源线，应拿住电源插头

请勿拿住电源线拉下电源插头

否则可能会因电源线破损而导致火灾或发热。

如果电源软线损坏，为了避免危险，必须由制造商、其维修部或类似部门的专业人员更换

保养或点检时，请将电源设定为「关」^{※1}

否则可能会造成触电或故障。

如果电池漏液沾到身体或衣服上时，请用干净的水冲洗。

否则可能会引起眼睛及皮肤的损害。

残障人士及智力能力缺陷或经验和常识缺乏的人（包括儿童）需要在专人监护下使用本产品

否则可能会引起烫伤、触电、火灾、人员受伤。

请勿让儿童玩耍本产品

否则可能会引起烫伤、触电、火灾、人员受伤。

注意

切勿触摸破损部

否则可能会引起触电或导致受伤。

请尽快更换。

请勿强力撞击本产品，请勿在便座，便盖，本体上站立或堆放重物

否则可能会使产品破裂，便座、便盖等脱落，导致人身伤害。

否则可能会因产品破损而导致受伤或室内渗水

保养塑料部分（机能部等）及进水软管时，请使用稀释后的厨房用清洗剂（中性），请勿使用以下物品

厕所用清洗剂、住宅用清洗剂、汽油、香蕉水、去污粉以及尼龙刷子等

否则可能会损伤塑料件，使之形成裂纹造成人身伤害或故障。

否则可能会损伤进水软管造成漏水。

请勿在本体松动的状态下使用

否则可能会本体脱离掉落，导致人身伤害。

安全注意事项

⚠ 注意

为了防止突然漏水，请勿在打开进水角阀的状态下拆下进水过滤装置

否则可能会造成水喷出。
(→ 请参照第 33 页所述的进水过滤装置的清扫方法)

请勿弯折、损伤进水软管

否则可能会引起漏水。

请务必使用本包装内的本体专用安装底板

否则可能会造成损伤。

漏水发生时，请务必关闭进水角阀

外部气温低于 0 °C 时，为了防止因冻结而损坏配管或进水软管，应采取防冻措施

进水软管冻结时，可能会损坏本体或配管而导致漏水。
为了防止因寒冷时期的冻结而损坏配管或进水软管，应做好室温调节工作。
请进行排水。

不要抓住便座、便盖向上提拉本产品

本产品上放有物品时，不要向上提便座及便盖

否则可能会本体脱离掉落，导致人身伤害。

长时间不使用时请关闭进水角阀，请务必排出本体、进水软管内的水，并将电源设定为「关」^{※1}

再次使用时，请先通水，然后再使用。
否则可能会因水变质导致皮肤炎症等。
(→ 请参照第 37 页所述再通水的方法)
一直处于打开总电源的状态时，可能会导致火灾或发热。

安装进水过滤装置时，请务必确认是否牢牢地拧紧到正确位置

如不牢牢拧紧，可能导致漏水。

便器堵塞时，将电源设定为「关」^{※1}，清除堵塞物

否则可能会因自动便器冲洗功能启动，使污水外溢而导致室内渗水。^{※2}
使用市售的除堵塞工具清除堵塞物。

将本体确实地卡入安装底板上

直到听到「咔嚓」声为止，然后稍微向自身方向拉一下，以便确认产品不会脱离。
否则可能会本体脱离掉落，导致人身伤害。

请确认电池的 + - 位置正确后放入

尽快取出耗尽的电池

更换电池时

同时更换 2 节新的电池

使用品牌一致的 2 节新电池 (未指定品牌)

否则有可能导致电池漏液、发热、破裂、起火。

长时间不使用时，请务必取出遥控器电池盒内的电池

否则可能会导致电池漏液。

本产品属于 I 类器具，故需要接地处理。

放置本产品，使手够得着输出插头。

使用本产品所附带的新进水软管，不要再使用旧进水软管。

本产品不提供给残障人士及智力能力缺陷或经验和常识缺乏的人 (包括儿童) 使用。使用产品时，负有承担安全责任的人员在一旁进行监督并给予指导的情况除外。

必须监督儿童不得使用本产品进行玩耍。

※1 将总电源设置成「关」(→ 第 11 页)

※2 仅限于在遥控器上方装有「冲洗」按钮的情况 (→ 第 14 页)

使用注意事项

为了防止误操作

请勿遮盖遥控器信号发送部和接收部。

关于就座开关

坐在便座上，接通就座开关，各功能可以使用。
(就座开关接通，会有“喀噠”的声音。)

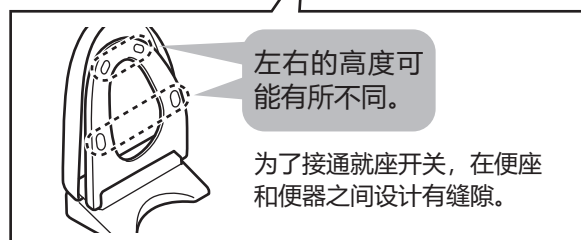
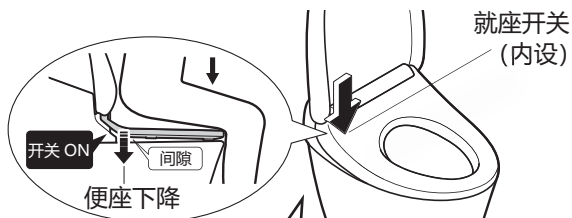

请坐在便座上时尽量靠后。

若坐得太浅，有可能无法接通就座开关。



须知：体重轻的儿童在使用时，接通就座开关会比较困难。

因为便座是上下移动的构造，所以便座缓冲垫和便器间设计有间隙。

为了防止误动作或故障

请勿遮盖遥控器信号发送部、接收部
本体误动作的原因

如有可能出现打雷的情况时，请务必事先关闭配电箱的总电源

便座、便盖上不能套上保护套

否则可能会导致就座开关不能正常检测，便座、便盖不能正常开闭。



请勿将小便尿在本体、便座及喷嘴上
否则可能造成变色或发生故障。

请勿强力撞击或用力压在遥控器操作部上

使用厕所用清洗剂清扫便器内时，应在 3 分钟内将其冲洗干净，随后将便座、便盖处于打开状态

否则，清洗剂中的汽化气体会进入本体而导致故障。

▶ 请将残留在便器内的清洗剂擦拭干净

请避免阳光直射

否则会因变色或保温便座的温度不均匀而导致遥控器动作不良。

因温度变化而导致产品的误动作。

请不要在便盖取下的状态下使用

请在远离产品的地方使用收音机

可能会干扰收音机电波产生杂音。

便座上放置幼儿专用辅助便座、加高坐垫等时，使用后请取下

在一直安装的状态下使用时，可能会导致部分功能不能使用的情况。

请勿撞击遥控器

故障原因

▶ 为避免遥控器掉落，不使用时，请将遥控器放置在托架上。

请注意勿被水淋湿。

请勿在便座、便盖上放置物品，请勿用手按压

否则就座开关打开、触碰遥控器的按键，会从喷嘴喷出温水，可能弄湿地板等物品。

为了防止划伤、破损！

请用浸湿后拧干的软布擦拭本体、遥控器等塑料部分

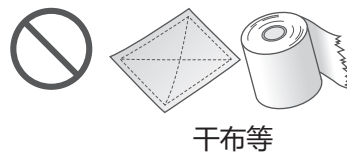

请勿向后靠在便盖上



各部分名称

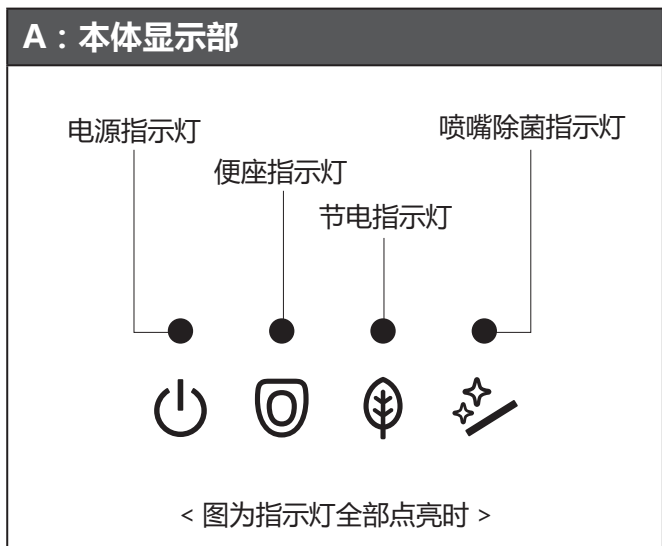
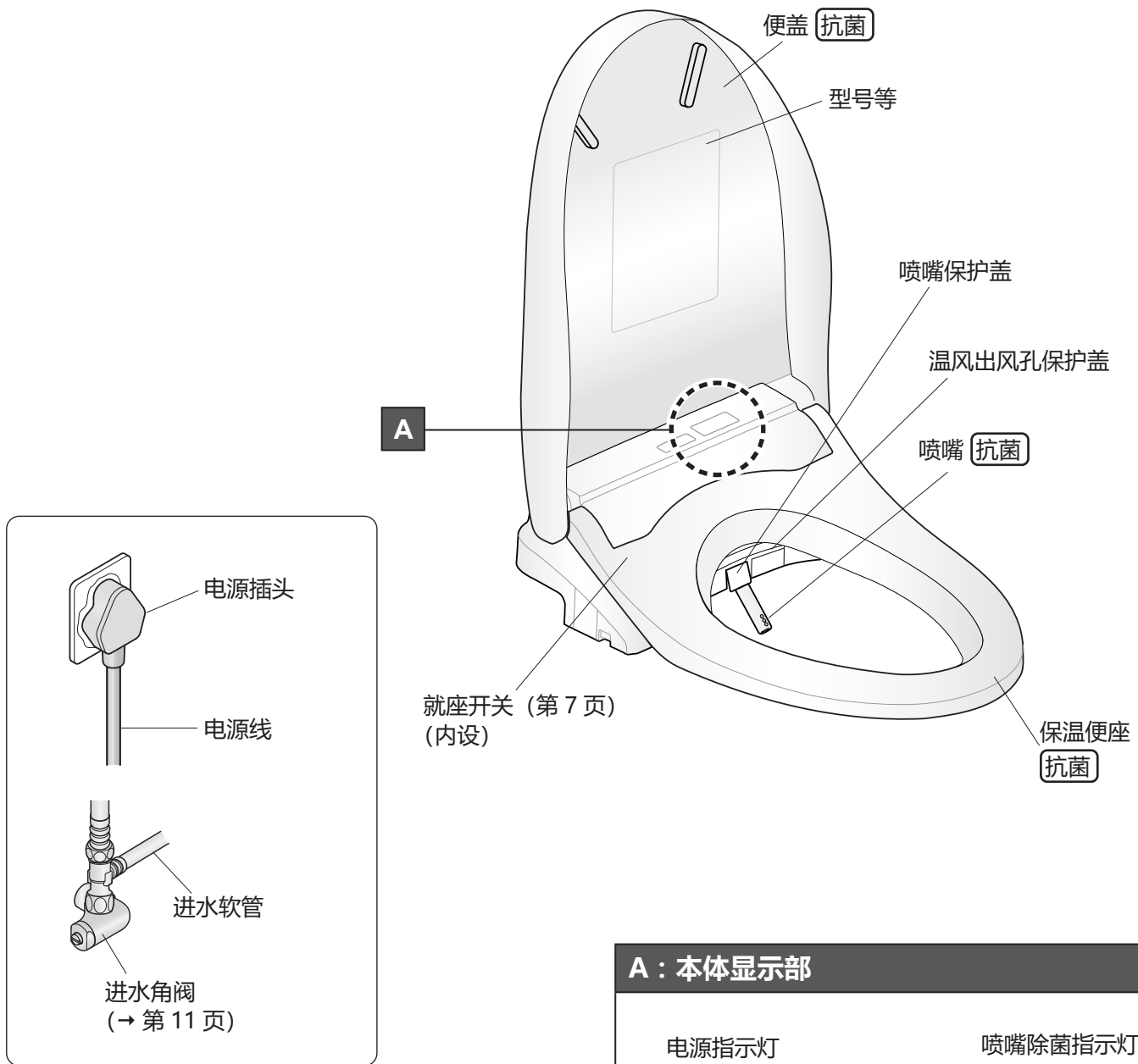

实物与插图可能有所差异，以实物为准。

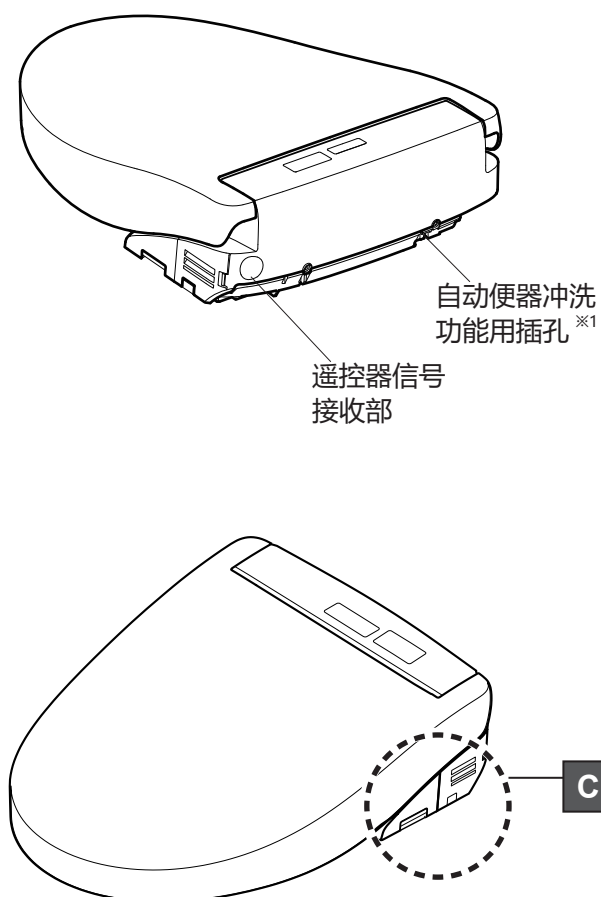
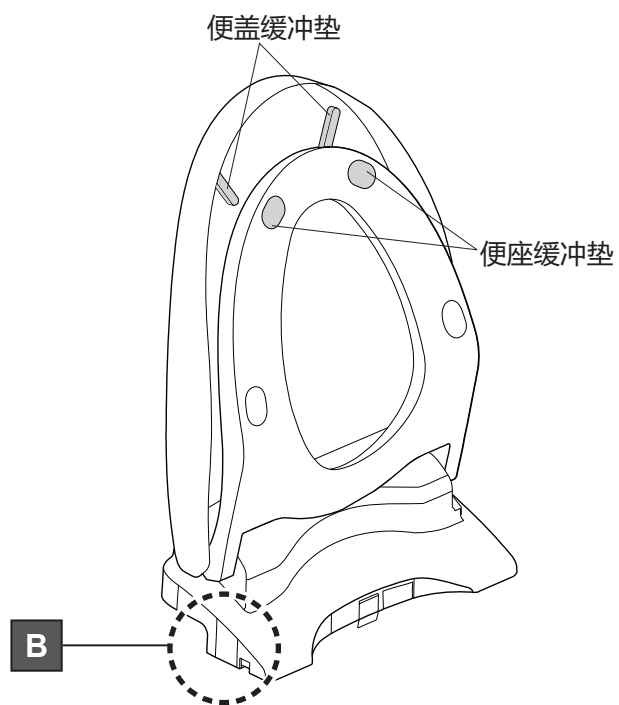

B : 本体左侧面

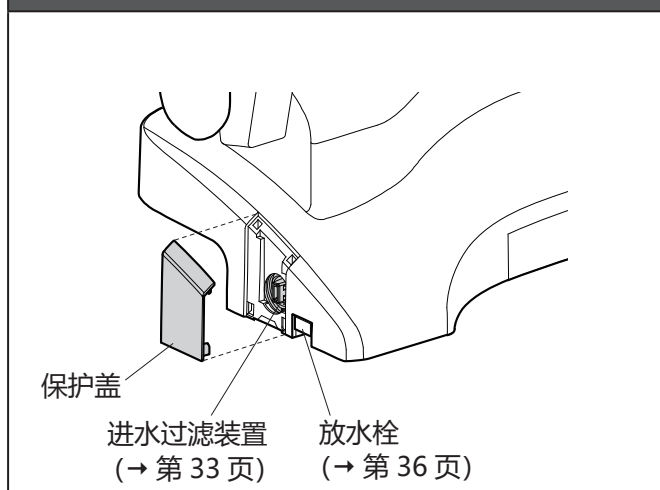

C : 本体右侧面

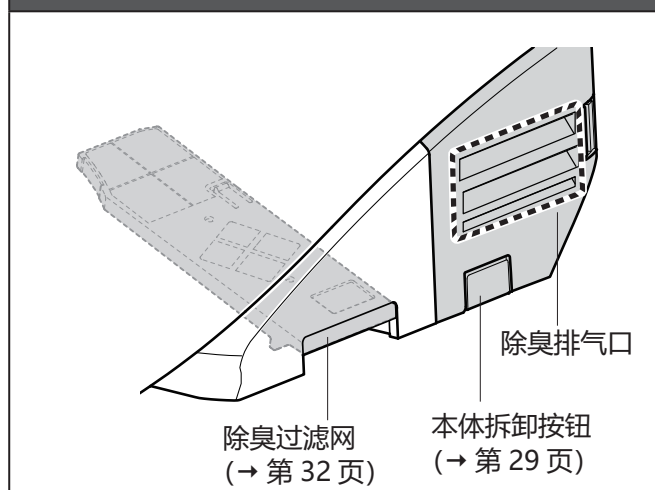

※1 仅限于在遥控器上方装有「冲洗」按钮的情况可以使用。(→ 第 14 页)

准备

初次使用时

1. 装入干电池

1.1 从托架上取下遥控器

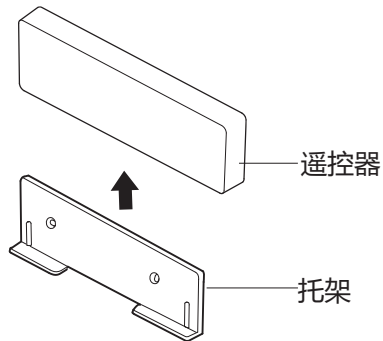

1.2 打开电池盖，装入 2 节 7 号干电池 装入电池后，合上电池盖

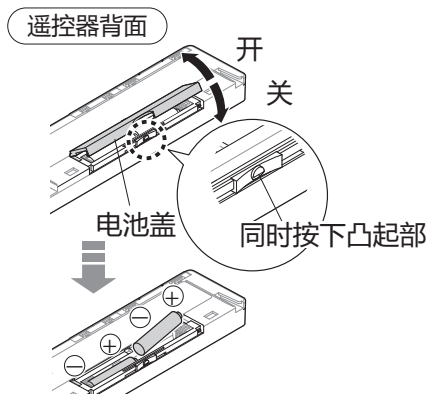

▶ 正确安放干电池后，遥控器的所有指示灯点亮约 2 秒。

1.3 将遥控器装回托架

关于干电池

请务必使用碱性干电
为了防止干电池的破裂或漏液，请务必遵守「安全注意事项」(→ 第 6 页)

为防盗固定遥控器时

1) 从遥控器上解开托架的挂钩 (左右 2 处)

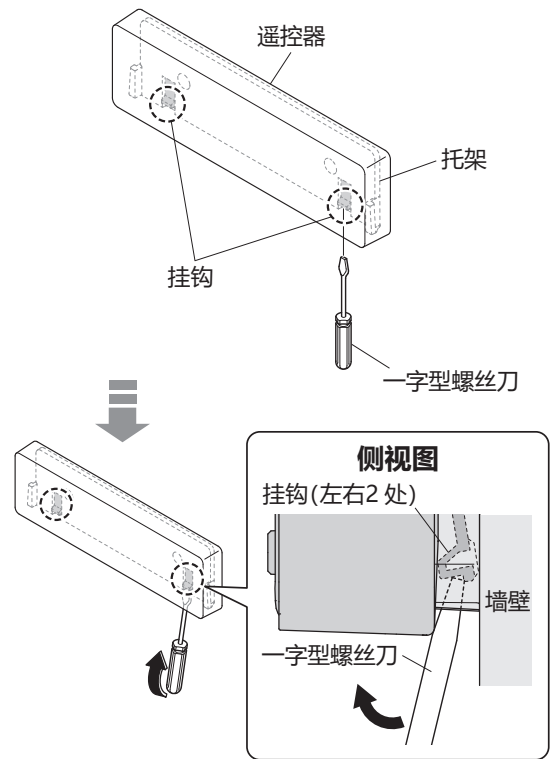

2) 从托架上取下遥控器

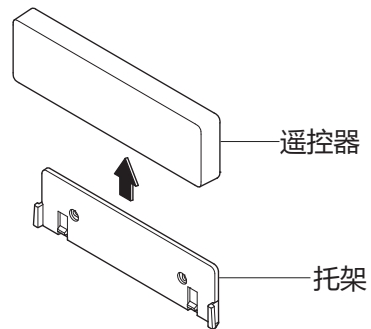

再次固定时

将遥控器装回托架。

2. 打开总电源

2.1 打开配电箱的总电源

- ▶ 喷嘴伸出后即会自动收回

2.2 确认「电源」指示灯是否点亮

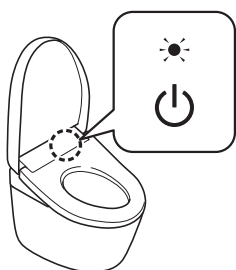

未点亮时

使用遥控器将「电源」设置为「开」

通过遥控器背面进行操作时

- ☑ 按 3 秒以上（「电源开/关」按键）

通过遥控器正面进行操作时

为了防盗，遥控器已经被固定住时等

- 1) **■** 和 **+**
同时按下「停止」按键和「水势+」按键 10 秒钟以上直到遥控器指示灯点亮/闪烁



- 2) **+**
按下「水势+」按键
- 3) **-**
按下「水势-」按键
- 4) **+**
按下「水势+」按键

将总电源设置成「关」

关闭配电箱的总电源

- ▶ 「电源」指示灯熄灭

3. 打开进水角阀

3.1 完全打开进水角阀

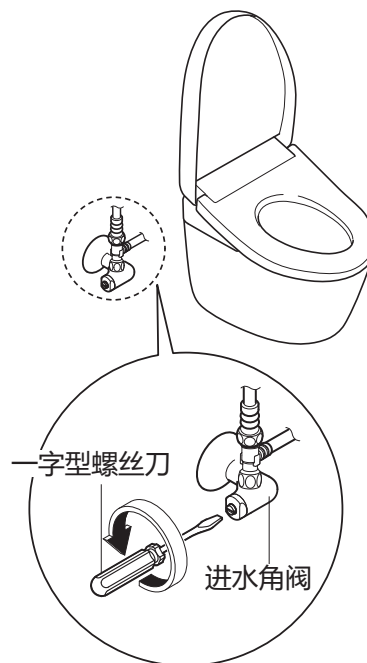

基本使用方法

自动功能的作用

平时可用干净的除菌水进行自动洗净。

1. 就座 ※1



除臭
预喷水处理

除臭

除臭自动开始



去除便器内异味

须知：除臭过滤网需要定期清洁维护。
(→ 第 32 页)

预喷水处理 ※2

预喷水处理

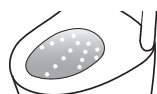

向便器内喷洒水雾，使污垢不易附着

2. 起身



除臭
自动便器冲洗 ※3
喷嘴除菌

除臭



人从便座上起身后，约 60 秒钟后会自动停止

自动便器冲洗 ※3

约 10 秒后

冲水 ※4



须知：以下情况时，不执行自动便器冲洗。

- 便器冲洗后的约 60 秒内
(经过约 60 秒后，使用遥控器进行便器冲洗)
- 落座时间约 6 秒以下时
(使用遥控器进行冲洗)

须知：根据坐在便座上的时间，大、小冲洗方式自动切换。

- 约 6 至 30 秒时，进行小冲洗。 ※5
- 约 30 秒以上时，进行大冲洗。

喷嘴除菌

仅限于使用洗净功能时

起身后约 25 秒

喷嘴伸出，用从喷嘴根部流出的干净的除菌水洗净 ※6

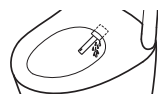

须知：「喷嘴除菌」启动后，「喷嘴除菌」指示灯闪烁。(→ 第 8 页)

按下遥控器上的按键，也可使用干净的除菌水。
(→ 第 14 页「喷嘴除菌」)

「自动功能的作用」对初始设定时的动作状态进行了说明。

亦可变更设定后使用。
(→ 第 18 页至 27 页「变更设定」)

※1 喷嘴附近会出水数秒钟，以准备喷出温水。
※3 仅限于在遥控器上方装有「冲洗」按钮的情况

※2 人从便座上起身后，约 90 秒内不进行预喷水处理。
※4 站着使用便器时，不执行自动便器冲洗。

什么是「干净的除菌水」？

指含有由自来水中的氯化物离子生成的次氯酸的水，除菌水被广泛应用于食材、餐具以及奶瓶等的洗净和消毒。

- 使用井水时，有可能达不到满意的效果。
(因氯化物离子含量少)
- 「干净的除菌水」的效果是抑制污垢的产生，并不是不用清扫。
- 效果与持续时间可根据使用环境及条件而有差异。

※5 根据便器的类型，进行「大冲洗」。

※6 不使用洗净功能（臀部洗净、下身洗净等）达到8个小时左右时，就会自动地开始喷嘴洗净。
从喷嘴外壳附近流出洗净水。

基本使用方法

遥控器的使用

本说明书使用 TCF3G460KCN 的插图进行说明。

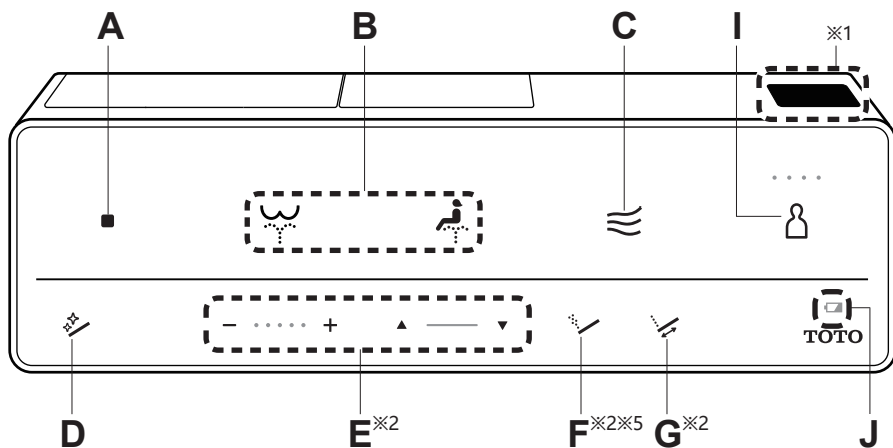

根据坐便器、水箱的类型，按钮的类型会有所不同。

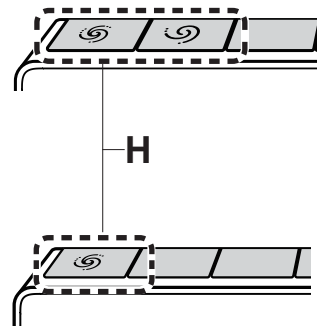

遥控器背面 ⇒ 取下遥控器的方法(→第10页)

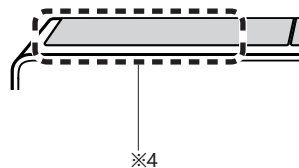
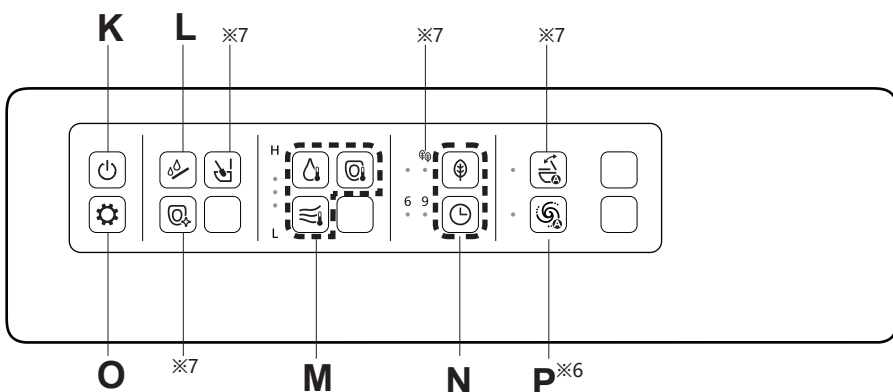

操作遥控器的按钮，本体接收到信号后，会响起电子音。

A  **停止**
停止 B、C 的操作。

B  **臀部洗净**
冲洗臀部。

 **下身洗净**
用于女性下身洗净。

C  **温风干燥**
烘干臀部。

D  **喷嘴除菌**
用干净的除菌水^{※3}清洁喷嘴。
喷嘴除菌后，从喷嘴附近出水。

须知：使用了洗净功能（臀部洗净、下身洗净等）时，也能够自动喷嘴除菌。
(→ 第 12 页「喷嘴除菌」)

须知：想伸出喷嘴进行清洁保养时
(→ 第 31 页「喷嘴清扫」)



※1 遥控器信号发送部



※3 什么是「干净的除菌水」？(→ 第 13 页)

※2 在使用 B 的过程中，按下按键即可使用的功能。

14 ※4 使用便器水箱上的冲水扳手或冲水按钮进行冲水。

E

  **水势调节**
可调节 5 档水势。
[-] 弱、[+] 强

  **洗净位置调节**
通过 [▲] [▼]、
可前后调节 5 档洗净位置。

遥控器操作完成后的一段时间内（最长不超过 5 分钟），会返回到第 3 档。

• 不希望返回第 3 档时（→ 第 26 页）

须知：坐在便座上时尽量靠后，洗净位置就容易对准，也不会出现溅水的现象。

F

 **按摩洗净** ※5
用强弱水势洗净。

须知：坐在便座上时尽量靠后，洗净位置就容易对准，也不会出现溅水的现象。

G

 **摆动洗净**
喷嘴向前后移动，扩大洗净范围。

H

 **大冲洗**
进行大冲洗。

 **小冲洗**
进行小冲洗。

I

 **个性设定**

可最多保存 4 位使用者所喜好的「洗净位置」、「水势」以及「温水温度」的设定。（→ 第 26 页）
保存设定时

1) 按下按键按照指示灯确认登录号码

- ○ ○ ○ 登录1
- ● ○ ○ 登录2
- ● ● ○ 登录3
- ● ● ● 登录4

2) 根据自己需要，按下洗净按键（臀部洗净等）。

J

 **电池电量警告标志**
（→ 第 34 页）

K

 **电源开 / 关 按键**
约按 3 秒以上就可以「开」或「关」。

▶ 为防盗固定遥控器时（→ 第 11 页 步骤 2.2.2）

L

 **喷嘴清扫**

进行保养时（→ 第 31 页）

M

 **温水温度**

 **便座温度**

 **干燥温度**

调节温度时（→ 第 16 页）

N

 **自动节电**

 **定时节电**

节电时（→ 第 20 页）

O

 **设定确认**
可以通过指示灯确认当前的设定。

P

 **自动便器冲洗**
变更设定时（→ 第 23 页）

※5 TCF3H360MCN 以外 ※6 遥控器上方未装有「冲洗」按钮的情况，按钮虽然存在但不能进行操作。

※7 本产品无此机能，按钮虽然存在但不能进行操作。

温度调节

便座、温水、干燥

可设定高温至低温的 3 个等级和「关」。

遥控器背面 → 取下遥控器的方法 (→ 第 10 页)

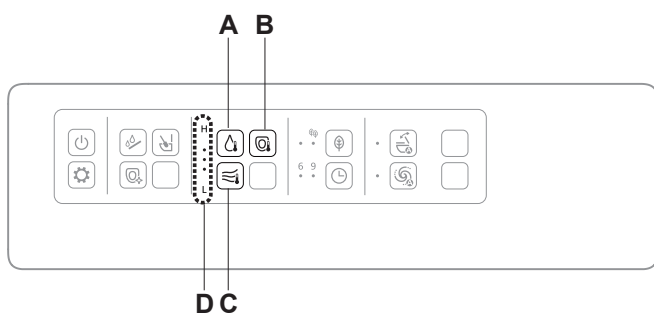

- A 温水温度按键 (想要调节温水温度时)
- B 便座温度按键 (想要调节便座温度时)
- C 干燥温度按键 (想要调节干燥温度时)
- D 显示已按下按键的温度等级

调节温度

1. 从托架上取下遥控器
 - ▶ 为防盗固定遥控器时 (→ 第 10 页)
2. 选择并按下要设定的温度按键 (「便座温度」按键)、(「温水温度」按键)、(「干燥温度」按键)
 - ▶ 显示目前的温度等级

3. 反复按下在步骤 2 选择的按键直到达到您所喜好的温度等级

▶ 每按下一次按键, 设定内容就会切换一次

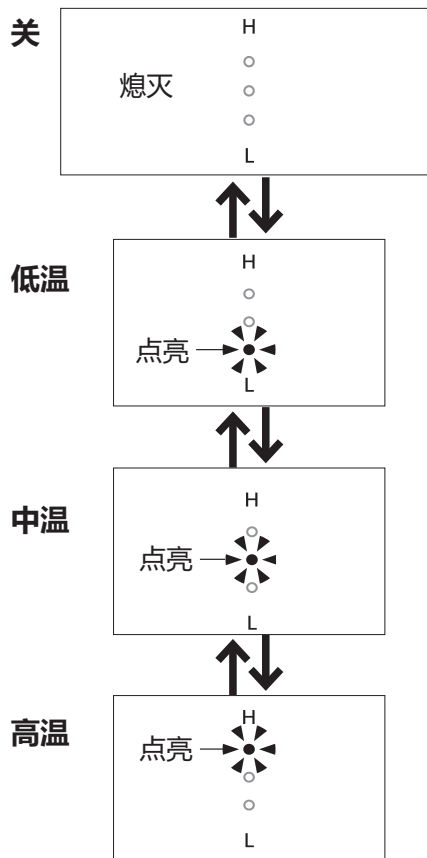

设定结束

▶ 设定便座温度功能时, 便座指示灯点亮



须知: 干燥温度不能「关」。
 如果连续不按按键约 10 秒以上, 温度调节指示灯就在被记忆其设定内容状态下熄灭。
 在设定中, 温度调节指示灯熄灭时, 请按步骤 2 重新设定。

4. 将遥控器装回托架
 - ▶ 为防盗固定遥控器时 (→ 第 10 页)

将便座、温水的温度设为「关」

1. 从托架上取下遥控器

▶ 为防盗固定遥控器时 (→ 第 10 页)

2. 选择并按下要设定为「关」的温度按键 (「便座温度」按键)、 (「温水温度」按键)

▶ 显示目前的温度等级

3. 反复按下在步骤 2 选择的按键直到温度等级达到「关」

▶ 每按下一次按键，设定内容就会切换一次

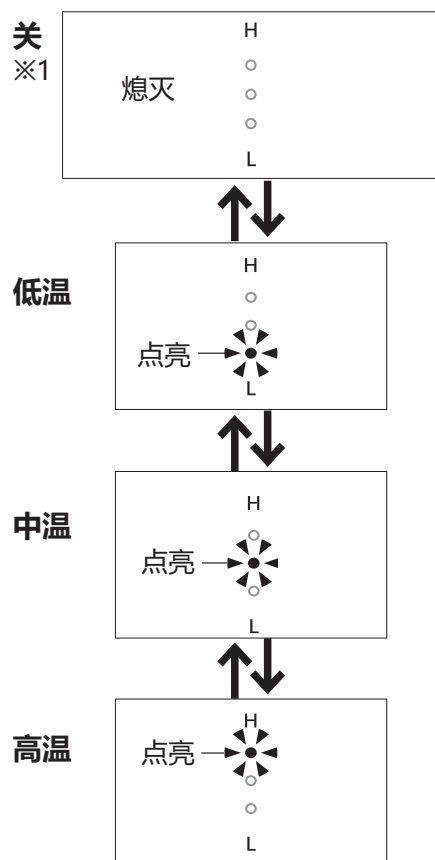

设定结束

▶ 便座温度设定为「关」时，便座指示灯熄灭



须知：干燥温度不能「关」。

4. 将遥控器装回托架

▶ 为防盗固定遥控器时 (→ 第 10 页)

即使进行温度调节也无法加热便座时

▶ 节电功能是否处于「开」状态? (→ 第 20 页)

※1 为了防止结露，即使处于「关」状态，温水温度也不会下降到 20 °C 以下。

变更设定

设定一览表

设定的种类	可改变的设定 粗体字为「初始设定」	可设定的机型
自动节电(→第22页)	开 / 关	全机型
定时节电(→第22页)	开 / 关	
自动便器冲洗 ^{※1} (→第23页)	开 / 关	
到开始冲水为止的时间 ^{※1} (→第23页)	短 / 标准 / 长	
喷嘴除菌(→第24页)	开 / 关	
预喷水处理(→第24页)	开 / 关	
除臭(→第25页)	开 / 关	
电子音(→第25页)	开 / 关	
保存水势洗净位置(→第26页)	开 / 关	
个性设定(→第26页)	开 / 关	
个性设定登录(→第27页)	登录1 / 登录2 / 登录3 / 登录4	

※1 仅限于在遥控器上方装有「冲洗」按钮的情况(→第14页)

改变设定时，请确认遥控器指示灯



确认

按下 ■ 按钮约 10 秒时



按下 ■ 按钮和 + 按钮约 10 秒时



遥控器背面 ⇒ 取下遥控器的方法(→第10页)

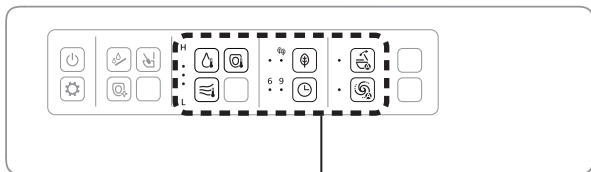

用指示灯确认设定状态

须知：在设定时，如果约 60 秒以内未按下一个按键，则解除闪烁。此时如果未完成设定，请从步骤 1 重新设定。

▶ 用于设定的按键 (→ 第 22 页至 27 页)

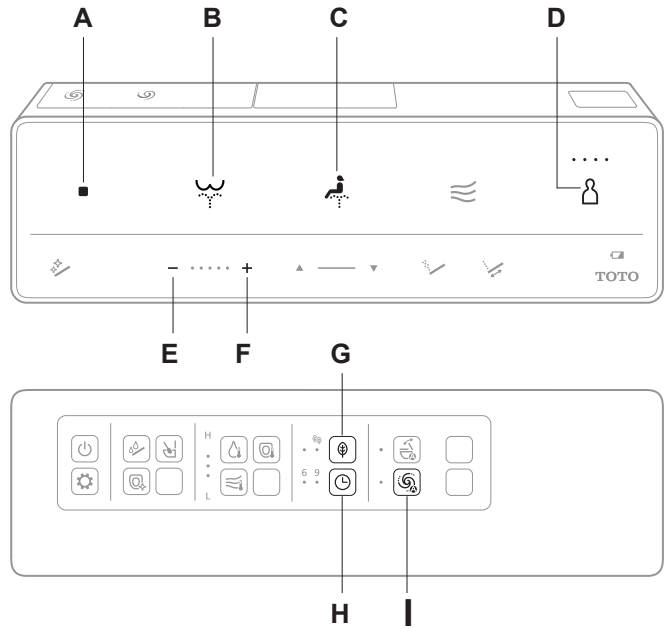

- A 停止按键
- B 臀部洗净按键
- C 下身洗净按键
- D 个性设定按键
- E 水势 - 按键
- F 水势 + 按键
- G 自动节电按键
- H 定时节电按键
- I 自动便器冲洗按键

变更设定

关于节能功能

节能功能包括「自动节电」和「定时节电」。
降低（或关闭）便座的温度，实现节电。

须知:即使在节能功能启用期间（便座加热器处于「低温」或「关」状态），坐上便座后，也会自动开始加热。
(约 15 分钟后，变为设定温度。)
本体显示部返回设定节能功能时的指示灯显示状态。

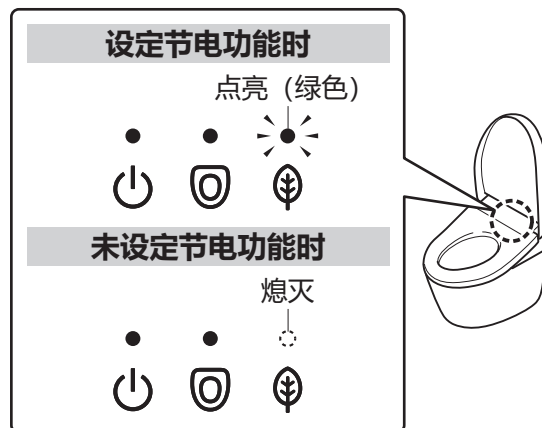

自动节电

希望产品自动节电

产品会检测到使用频率低的时间段，并自动降低便座温度以达到节电的目的。

确定使用频率较低的时间段约需 10 天。

节电功能启用时

本体显示部

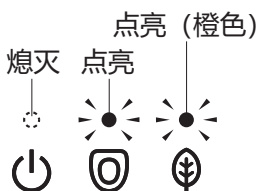

便座加热器



例

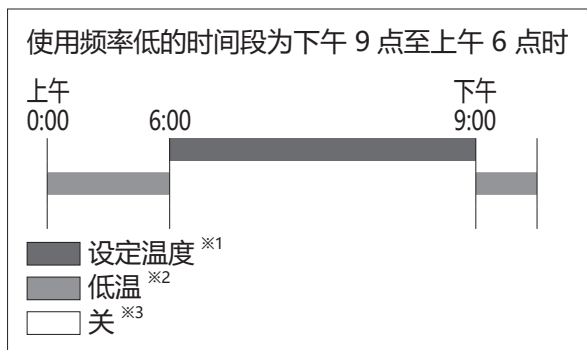

定时节电

只想在特定的时间段内节电 (6 小时, 9 小时)

设定后，每天将在该时间段内自动关闭便座加热器。

节电功能启用时

本体显示部

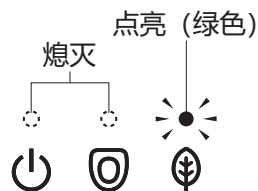

便座加热器



例

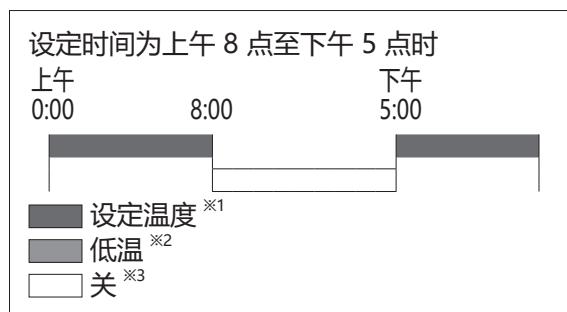

※1 是在第16、17页设定过的温度。

※2 便座加热器处于「低温」状态的时间段。

20 ※3 便座加热器处于「关」状态的时间段。

定时节电 + 自动节电

希望彻底节电时

「定时节电」与「自动节电」功能同时设定时，即使不在「定时节电」中也会启动「自动节电」功能。

节电功能启用时

本体显示部

「自动节电」中：

▶ 「自动节电」时的指示灯显示状态

「定时节电」中：

▶ 「定时节电」时的指示灯显示状态

便座加热器

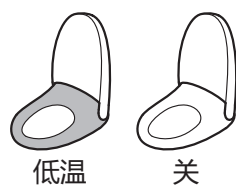

例

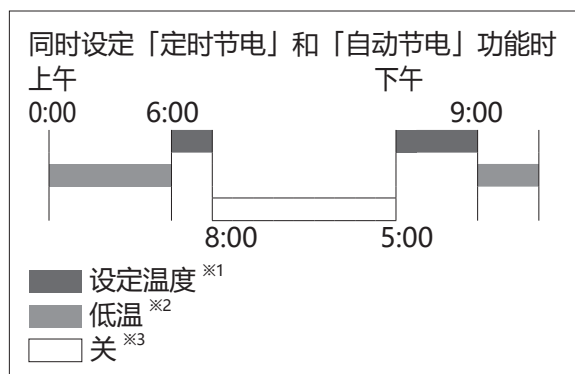

变更设定

设定方法

自动节电

遥控器背面

1.



按下「自动节电」按键

▶ 每按下一次按键，设定内容就会切换一次

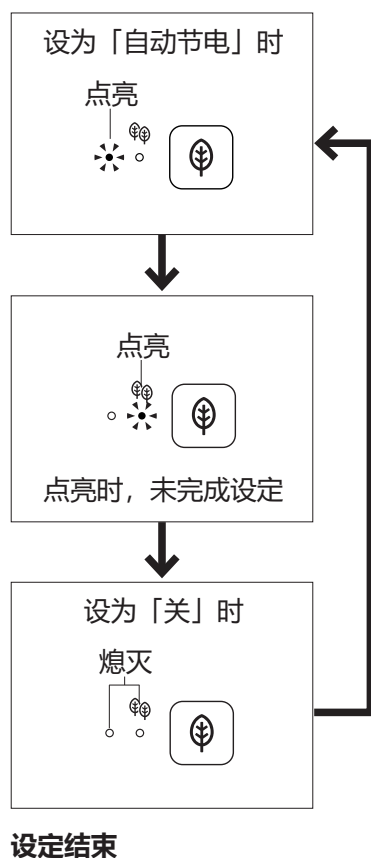

定时节电

请在节电开始的时间点进行设定。

例：上午1点至7点（6小时）节电时

遥控器背面

1.



上午1点后，按下「定时节电」按键

反复按下直到「6」指示灯点亮

▶ 每按下一次按键，设定内容就会切换一次

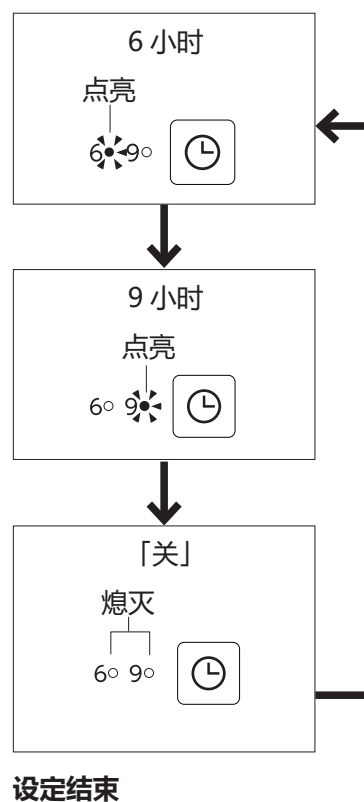

自动便器冲洗^{※1}

是否要用自动方式冲洗便器

遥控器背面



按下「自动便器冲洗」按键

▶ 每按下一次按键，设定内容就会切换一次

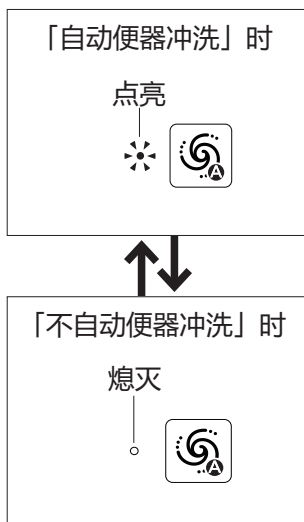

设定结束

到开始冲水为止的时间

改变从起身后到自动冲洗便器所间隔的时间

1. 

按下「停止」按键 10 秒钟以上
直到遥控器指示灯点亮 / 闪烁



2. 

按下「臀部洗净」按键

3. 

按下「下身洗净」按键

4. 选择所需要的设定按键

「短」时	「标准」时	「长」时
「水势 -」	「臀部洗净」	「水势 +」
-		+
哔哔	哔 -	哔

「短」：约 5 秒后

「标准」：约 10 秒后

「长」：约 15 秒后

设定结束

※1 遥控器上方未装有「冲洗」按键的情况，「自动便器冲洗」按键虽然存在但不能进行操作。

变更设定

喷嘴除菌^{※1}

是否要用自动方式洗净喷嘴

1. ■

按下「停止」按键 10 秒钟以上
直到遥控器指示灯点亮 / 闪烁



2. +

按下「水势+」按键

3. 

按下「臀部洗净」按键

4. 选择所需要的设定按键

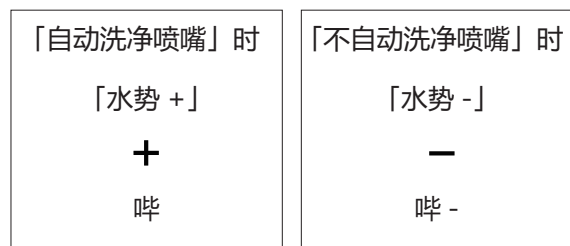

设定结束

预喷水处理

是否要用自动方式对便器进行预喷水处理

1. ■

按下「停止」按键 10 秒钟以上
直到遥控器指示灯点亮 / 闪烁



2. +

按下「水势+」按键

3. 

按下「下身洗净」按键

4. 选择所需要的设定按键

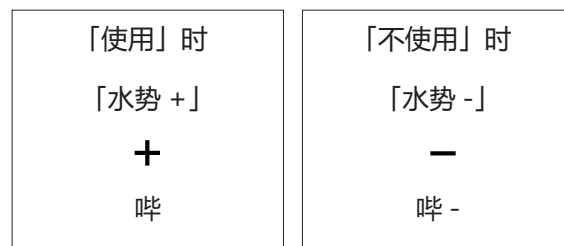

设定结束

※1 将喷嘴除菌设定为「不自动洗净喷嘴」后,「喷嘴除菌」指示灯熄灭。

除臭

坐在便座上后是否要用自动方式进行除臭处理

1. ■

按下「停止」按键 10 秒钟以上
直到遥控器指示灯点亮 / 闪烁



2. -

按下「水势 -」按键

3.

按下「下身洗净」按键

4. 选择所需要的设定按键

「自动除臭」时 「水势 +」 + 哔	「不自动除臭」时 「水势 -」 - 哔 -
-----------------------------	--------------------------------

设定结束

电子音^{※1}

是否要使电子音鸣响

1. ■ 和 +

同时按下「停止」按键和「水势 +」
按键 10 秒钟以上直到遥控器
指示灯点亮 / 闪烁



2. -

按下「水势 -」按键

3.

按下「臀部洗净」按键

4. 选择所需要的设定按键

「鸣响」时 「水势 +」 + 哔	「不鸣响」时 「水势 -」 - 哔 -
---------------------------	------------------------------

设定结束

※1 更改各设定时，请将电子音设为「鸣响」。

变更设定

保存水势洗净位置

是否要设定您所喜好的水势、洗净位置

1. ■ 和 +

同时按下「停止」按键和「水势+」
按键 10 秒钟以上直到遥控器
指示灯点亮 / 闪烁



2. ☹️

按下「臀部洗净」按键

3. +

按下「水势+」按键

4. -

按下「水势-」按键

▶ 显示当前设定

5. -

按下「水势-」按键

▶ 每按下一次按键，设定内容就会切换一次

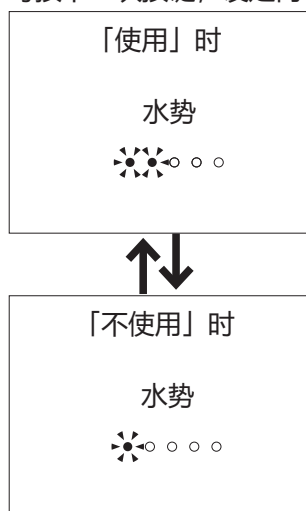

6. ■

按下「停止」按键

设定结束

个性设定

是否要使用个性设定功能

1. ■ 和 +

同时按下「停止」按键和「水势+」
按键 10 秒钟以上直到遥控器
指示灯点亮 / 闪烁



2. -

按下「水势-」按键

3. +

按下「水势+」按键

4. 👤

按下「下身洗净」按键

▶ 显示当前设定

5. -

按下「水势-」按键

▶ 每按下一次按键，设定内容就会切换一次



6. ■

按下「停止」按键

设定结束

个性设定登录^{※1}

保存个人喜好的洗净位置等

1.

按下「个性设定」按键

▶ 每按下一次按键，设定内容就会切换一次

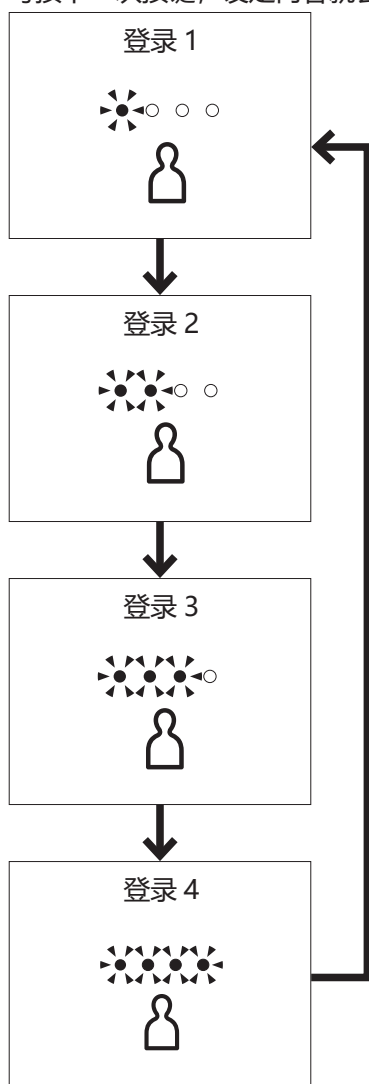

2. 使用洗净中时，将您所喜好的「洗净位置」、「水势」和「温水温度」置于当前位置

3.

按下「个性设定」按键 5 秒钟以上直到听到啵的声音

设定结束

※1 将「个性设定」设为「不使用」时，该操作无法执行。

维修保养

维修保养前

警告

保养或点检时，请务必切断电源
可能会导致触电，或因误操作而导致故障。

在保养时，为了安全起见，请切断电源^{※1}

将电源设定为「关」后，「电源」指示灯熄灭。

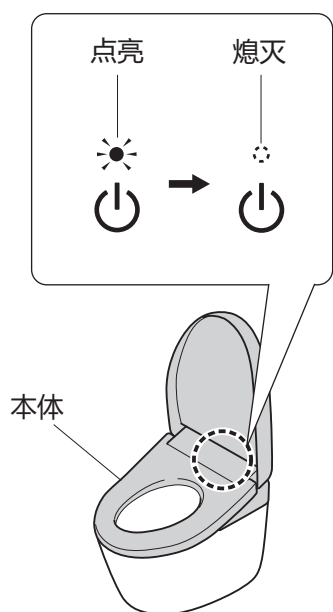

将总电源设置成「关」

关闭配电箱的总电源

将电源设定为「开」

打开配电箱的总电源

▶「电源」指示灯点亮

本体

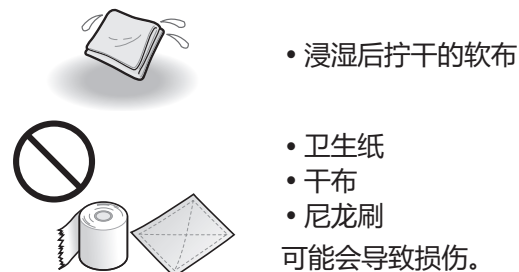

通常

1. 将电源设定为「关」(→ 如左边所述)

2. 用浸湿后拧干的软布进行擦拭

很脏的时候

请用软布沾上稀释后的厨房用中性清洗剂擦拭，随后用清水清洗过的软布擦拭干净

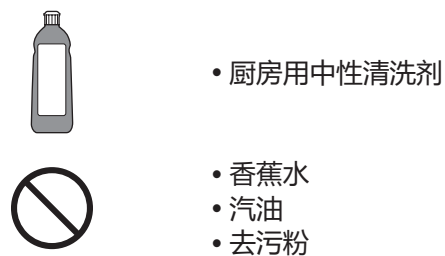

3. 将电源设定为「开」(→ 如左边所述)

▶「电源」指示灯点亮

要求

本产品是电器产品。请勿使水进入内部或在本体部与便器部的缝隙间残留清洗剂。请勿将清洗剂直接倒入温风出风孔和喷嘴周围的保护盖中。

可能会损伤塑料部分或引起故障。

使用厕所清洗剂清扫便器内时，应在3分钟内将其冲洗干净，随后将便座·便盖处于打开状态。

请将残留在便器内的清洗剂擦拭干净。

否则，清洗剂中的汽化气体会进入本体而导致故障。

请勿用力按压或强拉温风出风孔和喷嘴周围的保护盖。

可能会引起破损或故障。

请用浸湿后拧干的软布擦拭便座背面和便座缓冲垫。

污渍附着时可能会变色。

※1 使用「喷嘴清扫」功能时除外

本体和便器间缝隙部分

取下本体，可以对便器的上面和本体底面进行保养。

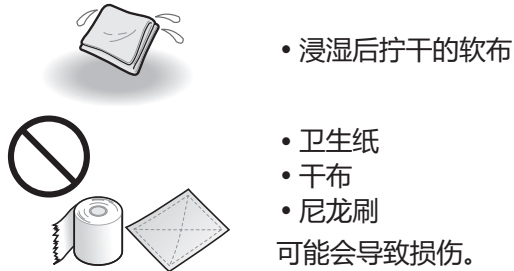

标准：每月一次

1. 将电源设定为「关」(→ 第 28 页)

⚠ 注意

如果不将电源设定为「关」，产品可能会误动作，从而导致故障或触电。

2. 拆下本体

按住本体右侧的本体拆卸按钮，将本体向操作者自身方向拉

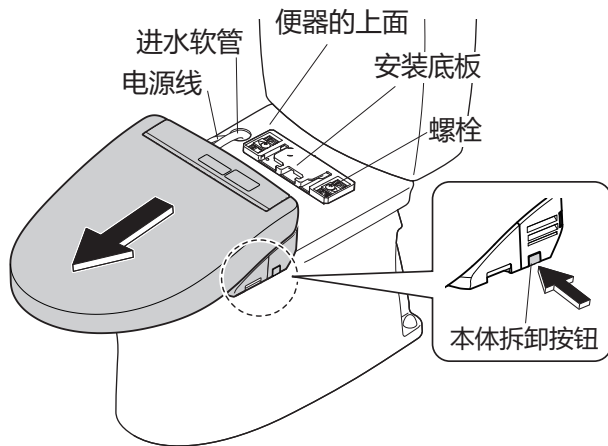

要求

请勿强行往外拉。
内有进水软管、电源线。

3. 对便器的上面和本体底面进行保养

请用软布沾上稀释后的厨房用中性清洗剂后擦拭本体，随后用清水擦拭干净，以免将清洗剂残留在本体上

4. 安装本体

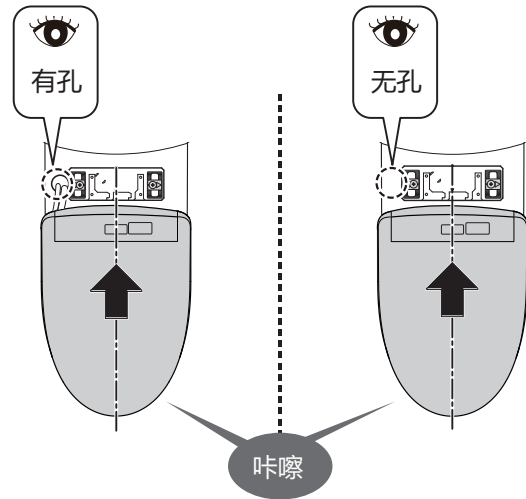

- ① 将电源线和进水软管收入便器内
- ② 将本体的中心与安装底板的中心对齐插入，直到听到「咔嚓」声

将本体的中心与安装底板的中心对齐插入，直到听到「咔嚓」声

要求

请勿压住电源线。
请勿强行弯折进水软管。

⚠ 注意

请将本体确实地卡入安装底板上，直至听到「咔嚓」声为止
否则可能会导致本体脱离掉落，导致人身伤害。

- ▶ 安装后，将本体稍微向安装者自身方向拉动，以便确认产品不会脱离

5. 将电源设定为「开」(→ 第 28 页)

- ▶ 「电源」指示灯点亮

维修保养

本体和便盖间缝隙部分

拆下便盖，使清洁保养更加彻底。

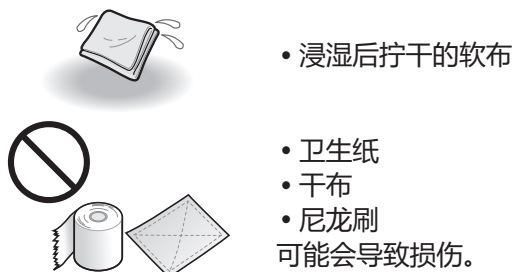

标准：每月一次

1. 将电源设定为「关」(→ 第 28 页)

2. 拆下便盖

将便盖稍微向身前方向倾斜

- ↓
- Ⓐ：将左侧向外拉开
- ↓
- Ⓑ：将铰链部从凹部拔出后往上拉
- ↓
- Ⓒ：取下右侧

用双手拿住

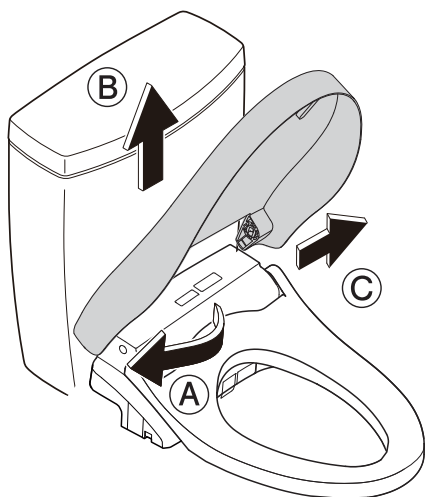

3. 用浸湿后拧干的软布进行擦拭

4. 安装便盖

- Ⓓ：安装右侧铰链和销
- ↓
- 将便盖稍微向身前方向倾斜
- ↓
- Ⓔ：边将左侧向外拉开
- ↓
- Ⓕ：边将铰链部对准凹部装入

要求

请注意不要夹到手指。

用双手拿住

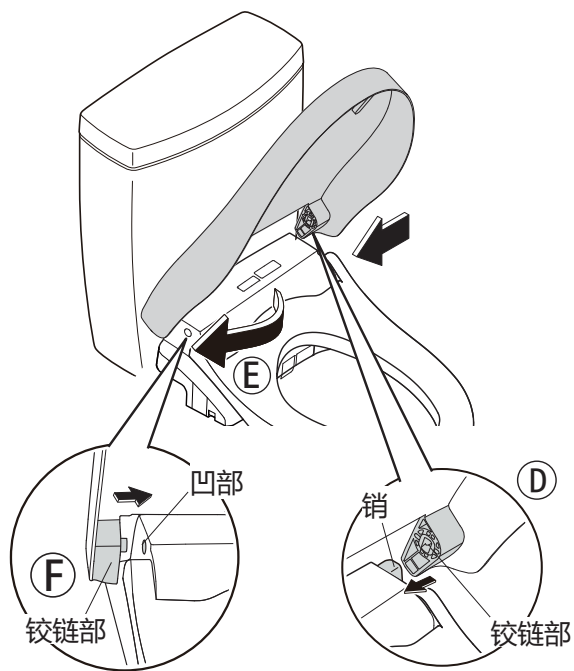

5. 将电源设定为「开」(→ 第 28 页)

▶ 「电源」指示灯点亮

6. 开闭便盖，确认安装状态

喷嘴

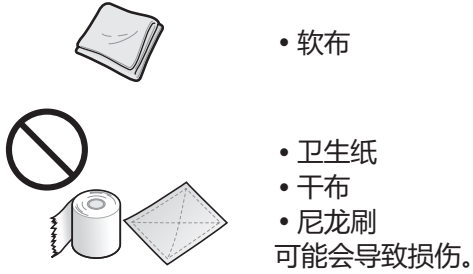

标准：每月一次
感觉污垢严重时（喷嘴清扫）

1. 喷嘴伸出

通过遥控器背面进行操作时

遥控器背面 ⇒ 取下遥控器的方法 (→ 第 10 页)



按下「喷嘴清扫」按键

通过遥控器正面进行操作时

为防盗固定遥控器时等



同时按下「停止」按键和「水势+」按键 10 秒钟以上直到遥控器指示灯点亮 / 闪烁



按下「水势+」按键



按下「下身洗净」按键



按下「臀部洗净」按键

▶ 喷嘴伸出后会流出清洗用水

▶ 约 5 分钟后会自动收回

2. 请用软布沾水擦拭

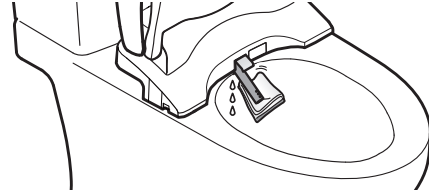

要求

请勿将喷嘴头强行外拉，内推或按压。
可能会引起破损或故障。

3.

按下遥控器正面的「停止」按键

▶ 喷嘴收回

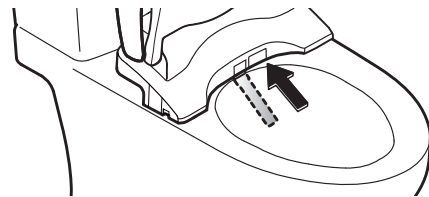

维修保养

除臭过滤网

标准：每月一次

1. 将电源设定为「关」(→ 第 28 页)

2. 抓住除臭过滤网向外拉

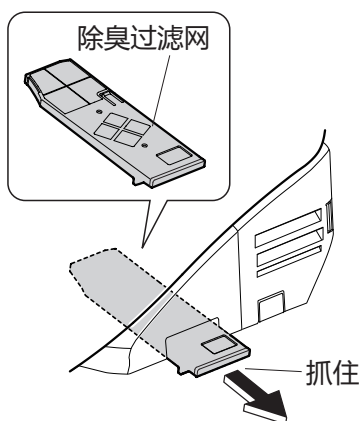

要求

请勿强行往外拉。
可能会引起破损或故障。

3. 用牙刷等清除过滤网上的灰尘
• 过滤网清洗后，务必擦干后才能安装

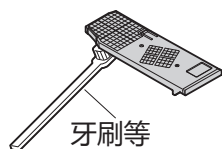

4. 安装除臭过滤网

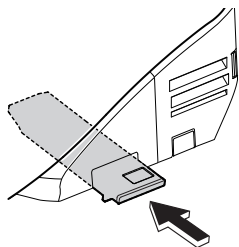

• 除臭过滤网的插入要到位，直至回归原位

5. 将电源设定为「开」(→ 第 28 页)

▶ 「电源」指示灯点亮

进水过滤装置

标准：半年一次
感觉洗净水势小时

1. 关闭进水角阀 (→ 第 38 页)
 - ▶ 停止进水

⚠ 注意

当进水角阀被打开时，不要取下进水过滤装置。否则会造成喷水。

2. ✨

按下「喷嘴除菌」按键
(排空进水管内的压力)

3. 将电源设定为「关」(→ 第 28 页)

4. 取下保护盖，并取下进水过滤装置
 - ▶ 用一字型螺丝刀松开进水过滤装置后拉出

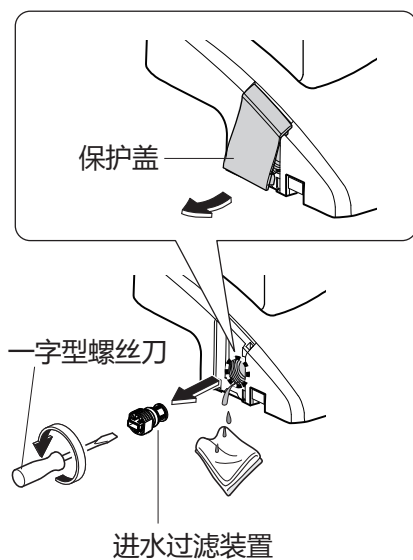

5. 用牙刷等清除过滤网上的灰尘
 - ▶ 同时清除进水过滤装置安装孔中的垃圾

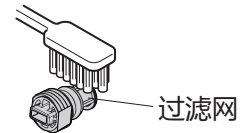

6. 安装进水过滤装置、保护盖
 - ▶ 装入进水过滤装置后，用一字型螺丝刀确实拧紧

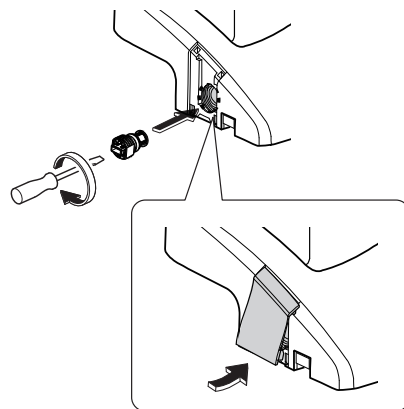

7. 将电源设定为「开」(→ 第 28 页)
 - ▶ 「电源」指示灯点亮

8. 打开进水角阀 (→ 第 11 页)

以下情况时

因断水无法进行冲水处理时

请结合所使用便器的使用说明书进行处理。

1. 用水桶冲水
2. 冲水后，如果水位降低时，请追加注水（直到水位不上升为止）
▶ 以免发出臭味。

要求
开始工作前，应将「自动便器冲洗」功能处于「关」状态。 ^{※1} （→ 第 23 页）
恢复供水后，请务必进行大冲洗。（因为排水管中可能留有污物）

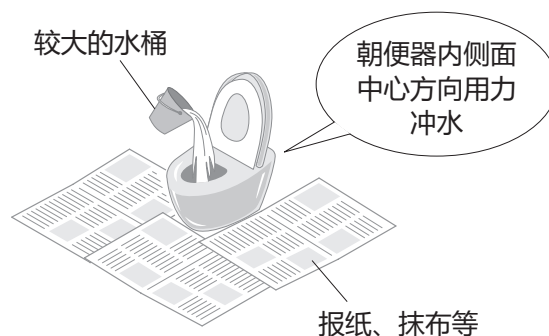

无法用遥控器进行操作时

遥控器的电池电量警告标志闪烁时，请更换同品牌的新干电池。

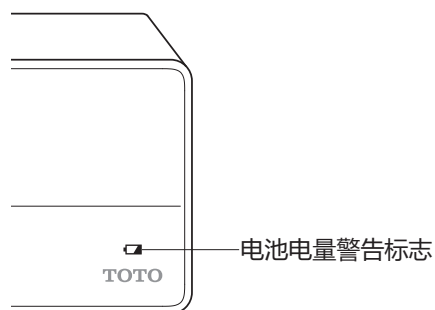

干电池的更换方法

1. 将电源设定为「关」（→ 第 28 页）
2. 从托架上取下遥控器（→ 第 10 页）
3. 打开电池盖，更换 2 节 7 号干电池（→ 第 10 页）
▶ 电池电量警告标志熄灭
4. 将遥控器装回托架

5. 将电源设定为「开」（→ 第 28 页）

▶ 「电源」指示灯会点亮

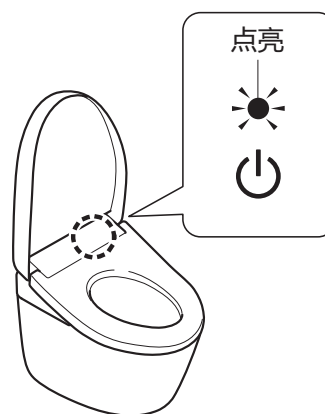

要求
更换干电池后，可能会解除省电等功能的「开」、「关」设定。请重新进行设定。

※1 仅限于在遥控器上方装有「冲洗」按钮的情况（→ 第 14 页）

采取预防冻结的措施时

外部气温低于 0 °C 时，请采取预防冻结的措施。

要求

外部气温低于 0 °C 时，请不要启用节能功能。
产品冻结可能会导致产品破损。

为了防止周围的温度降至 0 °C 以下，请提高卫生间内温度，以防止发生冻结。

开始工作前，应将「自动便器冲洗」功能设定在「关」位置。^{※1} (→ 第 23 页)

1. 关闭进水角阀 (→ 第 38 页)

▶ 停止进水

⚠ 注意

当进水角阀被打开时，不要取下进水过滤装置。
否则会造成喷水。

2. 放掉便器水箱内的水^{※2}

▶ 冲水直到水不再流出

3. ✨

按下「喷嘴除菌」按键
(排空进水管内的压力)

4. 将电源设定为「关」(→ 第 28 页)

5. 放掉配管内的水

- 1) 取下本体左侧面的保护盖，并取下进水过滤装置
▶ 用一字型螺丝刀松开进水过滤装置后拉出

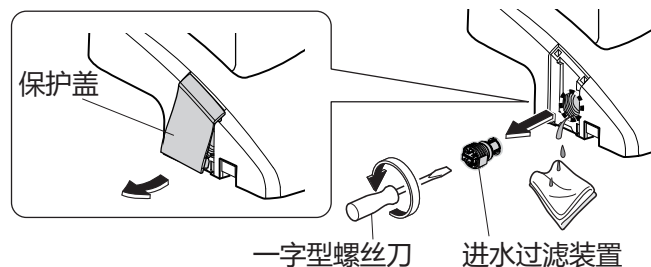

- 2) 仅限进水软管从本体侧面露出的情况
放掉进水软管内的水

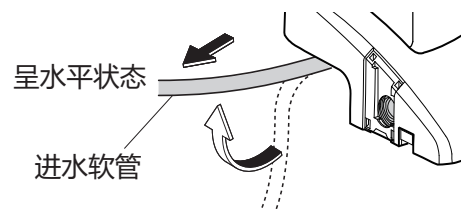

6. 放完水后，安装进水过滤装置、保护盖

▶ 装入进水过滤装置后，用一字型螺丝刀确实拧紧

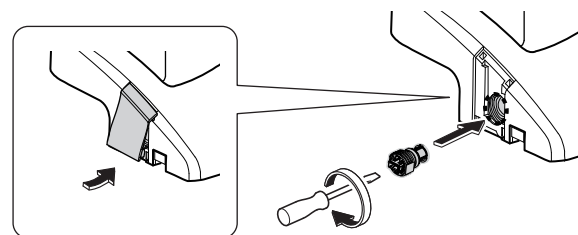

7. 将电源设定为「开」(→ 第 28 页)

▶ 「电源」指示灯点亮

8. 将便座温度设为「高」(→ 第 16 页)

▶ 作业后，关闭便座、便盖，以便保温

再次使用产品时

▶ 请务必再通水。(→ 第 37 页)

※2 仅限于附带便器水箱时

以下情况时

长时间不使用时

别墅等的卫生间长时间不使用时，请排空本体内存水。

否则，可能因水箱内的水变质而引致皮肤炎症等疾病。

要求
有冻结隐患时，请进行冻结预防。(→ 第 35 页) 产品冻结可能会导致产品破损。

排水方法

1. 关闭进水角阀 (→ 第 38 页)

- ▶ 停止进水

⚠ 注意

当进水角阀被打开时，不要取下进水过滤装置。否则会造成喷水。

2. 放掉便器水箱内的水 ※1

- ▶ 冲水直到水不再流出

3. ✨

- 按下「喷嘴除菌」按键
(排空进水管内的压力)

4. 将电源设定为「关」(→ 第 28 页)

5. 放掉配管内的水

- 取下本体左侧面的保护盖，并取下进水过滤装置
 - ▶ 用一字型螺丝刀松开进水过滤装置后拉出

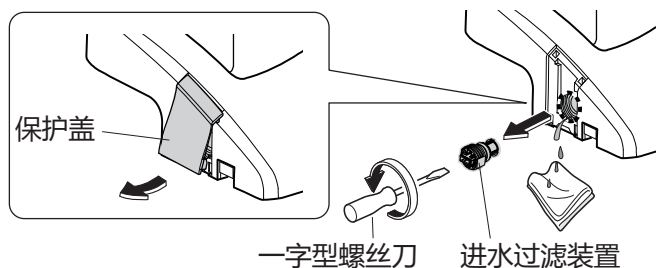

- 仅限进水软管从本体侧面露出的情况
放掉进水软管内的水

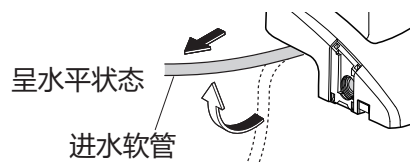

6. 放完水后，安装进水过滤装置、保护盖

- ▶ 装入进水过滤装置后，用一字型螺丝刀确实拧紧

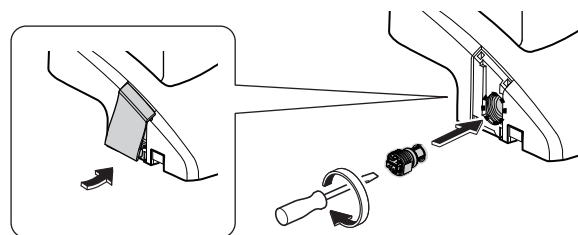

7. 拉出放水栓

- ▶ 从喷嘴附近出水 (约 20 秒)

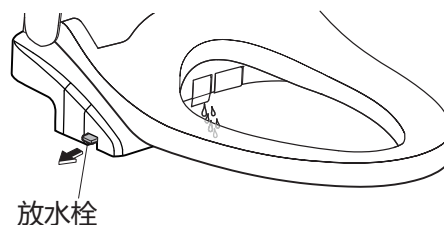

8. 松手，将放水栓复原

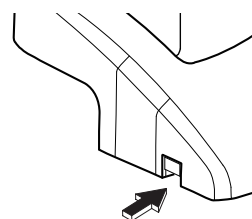

需防冻时



- ▶ 建议向便器的储存水(封水)添加防冻液，以防止冻结。请勿直接排放防冻液。在使用便器前，请回收防冻液，进行废弃处理。

再次使用产品时

- ▶ 请务必再通水。(→ 第 37 页)

※1 仅限于附带便器水箱时

再通水的方法

1. 打开进水角阀 (→ 第 11 页)
 - ▶ 确认配管或本体上无漏水
2. 产品如未接通电源, 将电源设定为「开」(→ 第 28 页)
 - ▶ 「电源」指示灯点亮
3. 让喷嘴喷水
 - 1) 在按住便座左侧的状态下
 - 2)  按下「臀部洗净」按键, 让喷嘴喷水
 - ▶ 请用纸杯等容器盛接喷出的水。
 - 3)  按下「停止」按键

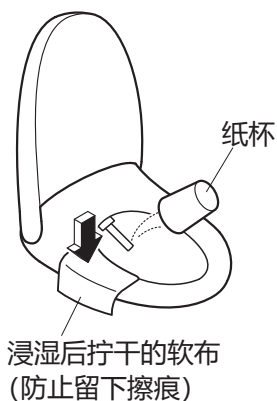

因残水被冻结而不出水时

- ▶ 请提高卫生间内温度, 用浸热水后拧干的软布来温暖进水软管和进水角阀

想要拆下表示板时

表示板的拆卸方法

1. 将电源设定为「关」(→ 第 28 页)
2. 从托架上取下遥控器 (→ 第 10 页)
3. 取下托架和表示板

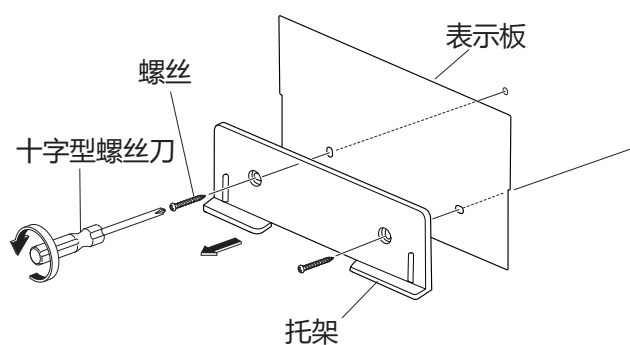

4. 用螺丝将托架安装到墙面

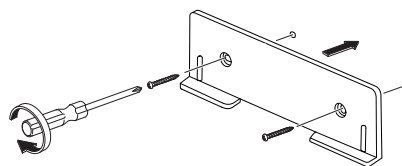

5. 将遥控器装回托架
6. 将电源设定为「开」(→ 第 28 页)
 - ▶ 「电源」指示灯点亮

想要再次安装表示板时, 请按照上述步骤进行操作。

- ▶ 安装时请根据上述步骤 4 安装表示板

常见问题

首先请试用第 38 页至 42 页所述的处置方法。如果仍然无法修复，请与经销店或东陶（中国）有限公司联系。（参照封底的联络方式信息）



请先确认以下内容 (A-C)

A：电源指示灯亮了吗？

配电箱的总电源接通了吗？

▶ 确认是否停电或断路器是否处于「断开」状态

「电源开 / 关」功能是否设定在「关」？

▶ 请使用遥控器设定为「开」

(→ 第 11 页 步骤 2.2.2)

B：确认节电指示灯是否点亮？

点亮时表示正在节电状态 (→ 第 20 页)，本体会自动降低便座温度或切断便座加热器。

C：通过遥控器工作？

遥控器上的电池电量警告标志是否闪烁？

▶ 更换干电池 (→ 第 10、34 页)

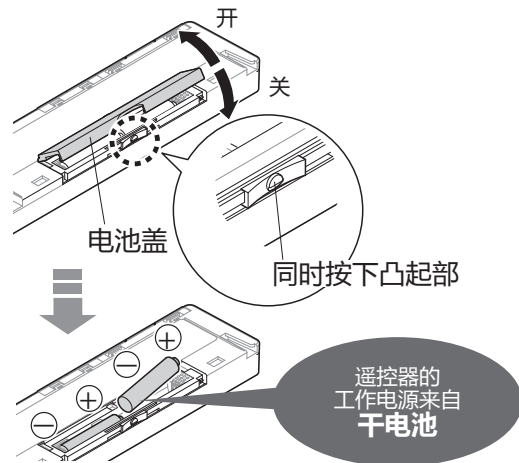

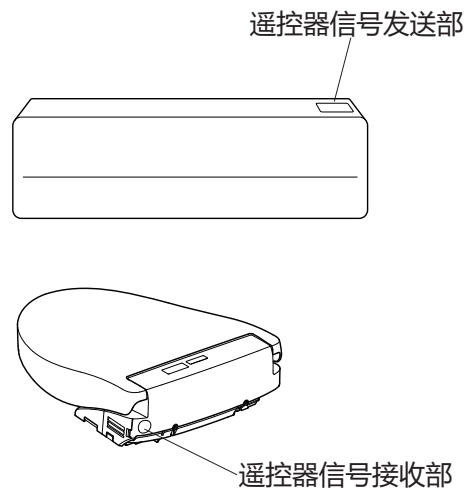

确认遥控器信号的发送部和接收部是否被遮盖？

▶ 排除障碍物、垃圾及水滴等



臀部洗净·下身洗净·喷嘴

现象	确认
喷嘴（洗净水）不出来的时候	<p>冬季等温度低时，为了准备将温水喷出，即使按下遥控器上的按键，从喷嘴出水时可能还需要一段时间。</p> <p>是否连续就座超过 2 个小时？（为了安全起见，会造成不能操作的情况） ▶从便座上起身后重新入座方可使用。</p> <p>因其它地方在使用水或断水等的原因使进水压力显著降低时，为了安全起见，会造成功能停止的情况。 ▶请将电源设定为「关」，(→ 第 28 页) 大约 10 秒后重新将电源设定为「开」。(→ 第 11 页)</p> <p>反复出现上述现象时 可能发生故障。 ▶请咨询东陶（中国）有限公司。（参照封底的联络方式信息）。</p> <p>就座开关可能没有检测到有人就座。 ▶请深深地坐到便座上。(→ 第 7 页)</p> <p>是否使用便座、便盖保护套或幼儿用辅助便座？ ▶请取下保护套。 每次使用后请将幼儿用辅助便座、加高坐垫取下。(→ 第 7 页)</p> <p>  保护套</p> <p>✦ 是否按下「喷嘴除菌」按键？ ✦ 按下「喷嘴除菌」按键时，从喷嘴附近会喷出干净的除菌水，洗净喷嘴。 ▶希望喷嘴伸出进行保养时，请进行「喷嘴清扫」。(→ 第 31 页)</p>
喷嘴出来，但不出水、洗净水水势弱	<p>是否断水？ ▶■ 按下「停止」按键，等待恢复进水。</p> <p>进水角阀是否关闭？ ▶完全打开进水角阀。(→ 第 11 页)</p> <p>进水过滤装置是否被垃圾堵塞？ ▶请清扫进水过滤装置。(→ 第 33 页)</p> <p>水势设定是否在弱侧位置？(→ 第 15 页)</p>
洗净水冷	<p>温水温度的设定是否位于「关」或「低」？(→ 第 16 页)</p> <p>进水温度或坐便器温度低时，开始喷水时的温度可能较低。</p>
中途停止	<p>连续使用「臀部洗净」、「下身洗净」功能约 5 分钟时，就会自动停止。</p> <p>就座开关是否不容易检测到？ ▶请深深地坐到便座上。如果在坐下的过程中抬了一下腰或坐到了便座靠前的位置，则就座开关不容易检测到，可能会中途停止。(→ 第 7 页)</p>
喷嘴有水喷出	<p>预喷水处理结束后的几秒钟内，水会从喷嘴附近流出。</p> <p>「喷嘴除菌」指示灯是否闪烁？ ▶「喷嘴除菌」功能启动，洗净喷嘴。(→ 第 8 页)</p>

常见问题

温风干燥

现象	确认
温风干燥的温度较低	干燥温度的设定是否较低？（→ 第 16 页）
中途停止	连续使用约 10 分钟后，自动停止。 就座开关是否不容易检测到？ ▶请深深地坐到便座上。如果在坐下的过程中抬了一下腰或坐到了便座靠前的位置，则就座开关不容易检测到，可能会中途停止。（→ 第 7 页）

便器冲洗^{※1}

现象	确认
不冲洗便器	进水角阀是否处于全开状态？（→ 第 11 页） 是否断水？ ▶请用水桶冲水。（→ 第 34 页）
即使按下遥控器按键也不开始冲洗	是否连续按下按键？ （按下冲水按键后的约 10 至 20 秒内，无法响应操作。）
用自动方式不会开始便器洗净/启动时机迟缓（自动便器冲洗）	「自动便器冲洗」功能是否设定在「关」位置？ ▶设定在「开」位置。（→ 第 23 页） 若为下列所述的情况时，即使设定在「开」位置也不会开始启动「自动便器冲洗」功能。 便器冲洗后的约 60 秒内 ▶等待 60 秒后，请用遥控器进行便器冲洗。（→ 第 14 页） 坐在便座上的时间不到 6 秒时 ▶请使用遥控器进行便器冲洗。（→ 第 14 页） 站着使用便器时 ▶请使用遥控器进行便器冲洗。（→ 第 14 页） 就座开关可能没有检测到有人就座。 ▶请深深地坐到便座上。（→ 第 7 页） 可改变「自动便器冲洗」的时间。（→ 第 23 页）
擅自开始便器冲洗	「自动便器冲洗」功能是否设定在「开」位置？ ▶可以变更为「关」。（→ 第 23 页） 就座开关是否不容易检测到？ ▶如果在坐下的过程中抬了一下腰或坐到了便座靠前的位置，则就座开关不容易检测到，使用过程中可能会冲洗便器。（→ 第 7 页）

便座、便盖

现象	确认
便座不热（冷）	便座温度设定为「关」或是比较低的温度？（→ 第 16 页） 是否套着便座、便盖保护套？ ▶请取下保护套。（→ 第 7 页）

※1 仅限于在遥控器上方装有「冲洗」按钮的情况（→第14页）

便座、便盖

现象	确认
便座不热 (冷)	<p>是否处于节电状态？</p> <p>本体显示部的「节电」指示灯点亮，「电源」指示灯熄灭时，节电功能启动。就座后，便座开始加热，约 15 分钟后变为温热状态。(→ 第 20 页)</p> <p>▶如果节电功能处于「开」的状态，可将其更改为「关」。(→ 第 22 页)</p> <hr/> <p>是否长时间就座？</p> <p>就座约 20 分钟后，温度会下降，经约 1 小时后就会自动地关闭便座加热器。</p> <p>▶从便座上起身后重新入座方可使用。</p>

节电

现象	确认
节电指示灯不点亮	<p>是否将电源设定为「关」或已停电？</p> <p>即使将节电功能设定为「开」，将电源设定为「开」后，本体显示部的「节电」指示灯仍可能处于熄灭状态。</p> <p>(设定保持不变，约在 24 小时以内点亮。)</p>
定时节电功能不动作	<p>遥控器的干电池是否被更换？</p> <p>更换电池后，可能解除「定时节电」。</p> <p>▶请在定时节电的起始时间点，重新进行设定。(→ 第 22 页)</p>
自动节电功能不动作	<p>通过数日间所记忆的使用状况来决定节电时间段，根据使用频率的不同也会有不启动节电功能的情况。</p> <p>▶请确认节电种类。(→ 第 20、21 页)</p>

除臭

现象	确认
除臭效果不明显	<p>「除臭」功能是否设定在「关」位置？</p> <p>▶设定在「开」的位置。(→ 第 25 页)</p> <hr/> <p>坐在便座上也听不到除臭声时</p> <p>▶请坐在便座上时尽量靠后。</p> <p>坐在便座上就会听到除臭声时</p> <p>▶请清扫一下除臭过滤网。(→ 第 32 页)</p>
出现异常异臭	<p>是否使用市售的芳香剂或除臭剂等？</p> <p>会使产品的除臭效果下降，可能产生异味。</p> <p>▶请去掉芳香剂或除臭剂。</p>

预喷水处理、喷嘴除菌

现象	确认
预喷水处理未启动	<p>「预喷水处理」是否设定为「关」？</p> <p>▶设定在「开」的位置。(→ 第 24 页)</p>

常见问题

预喷水处理、喷嘴除菌

现象	确认
喷嘴除菌指示灯不点亮	「喷嘴除菌」指示灯点不亮时，表示需要更换「干净的除菌水」的部件。 ▶请咨询购买产品的经销商或东陶（中国）有限公司联系。（→参照封底的联络方式信息）

其他事宜

现象	确认
配管连接部漏水	如果连接部的螺母松动，请用活动扳手等确实地拧紧螺母。 ▶漏水不止的时候，请关闭进水角阀，并与东陶（中国）有限公司联系。（→参照封底的联络方式信息）
本体松动	为了能让就座开关运作，便座缓冲垫和便器之间设置有一定的缝隙。 坐在便座上后，便座下沉，就座开关开启。（→第7页） 固定本体的螺丝是否松动？ ▶取下本体后，请牢牢地固定住安装底板的螺丝。（→第29页）
本体发出异响	坐在便座上时 「预喷水处理」功能为「开」时，发出进行预喷水准备的动作声音、向便器内喷洒水雾的声音。 ▶可以变更为「关」。（→第24页）
	使用后，离开便器时 「喷嘴除菌」功能为「开」时，使用完洗净功能（臀部洗净、下身洗净等）后，会听见喷嘴伸出和除菌水洗净喷嘴的声音。 可以变更为「关」。（→第24页） 发出进行换气的风扇声音。（约30分钟）
	不使用时（夜间等） 「喷嘴除菌」功能为「开」时，若约8个小时内未使用洗净功能（臀部洗净、下身洗净等），则「喷嘴除菌」功能结束后，会发出排空产品内部残留水的动作声响。 ▶可以变更为「关」。（→第24页）
人坐在便座上后感到便器内有风	为了让便器不易附着污垢，人坐在便座上后，向便器内预喷水。喷洒水雾时，人可能会感到有风。 ▶可以变更为「关」。（→第24页）
即使操作遥控器本体仍不动作	请尝试采用「请先确认以下内容（A-C）」所述的措施。（→第38页） 下述情形，因遥控器的接收性能改变，即使操作遥控器，本体仍然有可能不动作。 • 当房间大小和器具布局等条件不匹配时 • 天花板或墙壁的颜色发黑时，或形状和材质等条件不匹配时 • 本体后侧墙壁上有搁板或橱柜时 • 使用逆变器方式照明时 ▶请改变遥控器的位置后进行操作。

规格

项目	TCF3G460KCN TCF3M460ECN TCF3H360MCN
额定电源	交流电 220 V、50 Hz
额定功率	836 W
最大功率	1413 W< 进水温度 0 °C时 >
温水加热方式	瞬间式
电源线长度	1.2 m
防水保护等级	IPX4
洗净装置	
喷水量 ^{※1}	臀部洗净：约 0.27-0.43 L/min 下身洗净：约 0.29-0.43 L/min
吐水温度	温度调节范围：关、约 35-40 °C
加热器功率	1200 W
安全装置	温度保险丝、空烧保护装置
防逆流装置	真空开关
保温便座	
表面温度	温度调节范围：关 / 约 28-36 °C (自动节电时：约 26 °C)
加热器功率	45 W
安全装置	温度保险丝
除臭装置	
方式	O ₂ 除臭
风量	标准模式：约 0.09 m ³ /min
功率(耗电量)	标准模式：约 1.7 W
温风干燥装置	
温风温度 ^{※2}	温度调节范围：约 35-60 °C
风量	约 0.25 m ³ / min
加热器功率	252 W
安全装置	温度保险丝
进水压力	最低必要水压：0.05 MPa< 流动时 >、最高水压：0.75 MPa< 静止时 >
进水温度	0-35 °C
使用温度	0-40 °C
产品尺寸	宽 381 mm × 长 532 mm × 高 131 mm
产品重量	约 5 kg

■执行标准

GB4706.1-2005 GB4706.53-2008 GB17625.1-2012 GB/T17625.2-2007
GB4343.1-2018 GB/T4343.2-2020 GB38448-2019

※1 水压0.2 MPa时(流动时)

※2 位于温风出风口附近的本公司测量点的温度

规格

■抗菌 (*细菌如未接触抗菌加工产品表面的话, 抗菌力将无法发挥其作用。)

<ul style="list-style-type: none"> · 抗菌位置: 便座、便盖、喷嘴 · 抗菌种类: 产品表面抗菌 (实验用菌: 金黄色葡萄球菌、大肠埃希氏菌) *这一加工处理不代表具备防止感染、防污、防霉、防臭、防黏滑等附带效果。 · 试验方法: 中国 . . . GB21551.1-2008、GB21551.2-2010 日本 . . . JIS Z 2801 · 抗菌效果: 中国 . . . 抗菌率 ≥ 90% (符合国家标准) 日本 . . . 耐水处理2.0以上 耐光处理2.0以上 耐洗剂处理2.0以上
--

抗菌剂种类	无机系
禁止事项	请勿使用酸性、碱性清洗剂。
操作注意事项	为使抗菌力发挥功效, 请常保产品表面清洁。

■除菌 (相关解释详见第13页 ※干净的除菌水)

<ul style="list-style-type: none"> · 除菌位置: 喷嘴 · 除菌种类: 使用除菌水去除产品表面的细菌 (实验用菌: 金黄色葡萄球菌、大肠埃希氏菌) · 试验方法: 《电子坐便器电解水除菌效果评价方法》 · 除菌效果: 除菌率 ≥ 99%
--

■废弃时

如果您需要废弃本产品, 请勿将其作为一般生活垃圾处理。请依照法规经由独立的回收体系进行合适的处理、恢复和回收。

■喷嘴伸出和回收时间

<ul style="list-style-type: none"> · 技术要求: 伸出时间不应大于8秒; 回收时间不应大于10秒。 · 试验方法: 按GB/T34549-2017 9.3.5进行试验。 · 设定条件: 温水温度设定为最高档, 洗净位置和水势设定为第3档。 · 试验步骤: 按照a)-d)的步骤, 「臀部洗净」操作3次, 然后「下身洗净」操作3次。 <ul style="list-style-type: none"> a) 靠近便器的前面。 b) 经过20秒后, 使便座处于就座状态, 确认预喷水处理动作。 c) 在就座状态下, 经过20秒后, 按下「臀部洗净」(或「下身洗净」)按键。 d) 记录从按下「臀部洗净」(或「下身洗净」)按键后, 喷嘴伸出完成的时间; 以及按下「停止」按键后喷嘴回收的时间。

产品中的有害物质的名称及含有量

部品名称	有害物质					
	铅 (Pb)	汞 (Hg)	镉 (Cd)	六价铬 (Cr(VI))	多溴联苯 (PBB)	多溴二苯醚 (PBDE)
给水金具	×	○	×	○	○	○
进水管	×	○	○	○	○	○
与便器相连的安装器具	×	○	○	○	○	○
印刷线路板	×	○	○	○	○	○
马达 (含齿轮)	×	○	○	○	○	○
电源线、电线、电线端子	×	○	×	○	○	○
电磁阀	×	○	○	○	○	○
浮子开关	×	○	×	○	○	○

本表格依据SJ/T 11364-2014的规定编制。

○：表示该有害物质在该部件所有均质材料中的含量均在GB/T 26572-2011规定的限量要求以下。

×：表示该有害物质至少在该部件的某一均质材料中的含量超出GB/T 26572-2011规定的限量要求。
(且目前业界没有成熟的替代方案，符合欧盟RoHS指令环保要求)

 本标识内数字表示产品在正常使用状态下的环保使用期限为10年。

水效等级说明

本公司分体式智能坐便器产品能效水效等级符合GB 38448-2019《智能坐便器能效水效限定值及等级》的要求，分体式智能坐便器能效水效等级指标如下：

智能坐便器能效水效等级		1级	2级	3级	
能效等级指标	单位周期能耗 (kW·h)	带座圈加热功能	≤0.030	≤0.040	≤0.060
		不带座圈加热功能	≤0.010	≤0.020	≤0.030
水效等级指标	智能坐便器清洗平均用水量/L		≤0.30	≤0.50	≤0.70

重大事故的预防

本产品是电器产品。

本产品^{在故障状态下使用或长期使用}，则可能因电子或电气元件的老化而引发火灾。

本产品的安全使用注意事项

建议进行定期检查。

- 对于使用了较长年数的产品，请考虑更换新产品。



如发现产品出现异常，
请停止使用，并与经销店或
东陶（中国）有限公司联系。

（在故障状态下使用本产品，可能引发火灾或导致人员触电及室内浸水）

- 请立即切断总电源，并关闭进水角阀。

MEMO

TOTO

保证书

本保证书是对所记载的内容进行免费修理的保证。在质保期内，如发生故障，请出示本保证书以要求维修。

客户	姓名	邮编	电话
	地址		
型号	TCF3G460KCN TCF3M460ECN TCF3H360MCN		
购买的 专卖店的 名称			
购买日期	年	月	日
质保期	自购买起一年内		

★致客户

当您拿到此保证书时，请如实填写购买日期，购买的专卖店名称。因为保证书不再另行发放，请妥善保管，切勿遗失。

(免费保修规定)

- 按照使用说明书，标签等注意事项，在正常使用时发生故障的情况下，且还在质保期内的，提供免费修理。
- 在质保期内发生故障需要进行维修时，请向专卖店或相关单位出示本保证书。
- 因为是馈赠品而无法在本保证书上记载专卖店名的，而要求修理时，请跟本公司相关单位联系。
- 即使在质保期内，下列状况也属有偿修理。
 - 因使用不当，误操作引起的不良情况及不正当的修理，改造而造成的故障和损伤。
 - 在安装完毕后又再次自行拆装而引起的故障和损伤。
 - 由火灾、地震、水灾、雷击、冰冻等其他自然灾害，公害以及气体灾害(硫酸气体等)、盐酸、异常电压引起的故障和损伤。
 - 一般场所以外(如业务上需要长时间的使用，或装设在车辆船舶上)使用所导致的故障和损伤。
 - 自来水管中的沉淀物或异物所导致的故障和损伤。
 - 使用地区的水质引起的故障和损伤。
 - 因淤积的沙土，污物而产生的使用不良以及包装等易耗品的损伤。
 - 其他施工的失误所造成的损伤。
 - 无法提供保证书的情况。
 - 保证书上没有记录客户信息、专卖店名、购买日期、或者是对已经记入的信息有改动的。
- 本保证书只在中国境内有效。(香港、澳门、台湾地区除外)
- 保证书不再发行，请妥善保管，切勿遗失。

※本保证书是对本书中已明记的时间，条件下进行免费修理的保证。因此，本保证书并不对客户于法律上的权利有所限制。对质保期过后的修理等问题有不明的，请咨询东陶(中国)有限公司。

制造商: 东陶(中国)有限公司 官网: <https://www.toto.com.cn>

售后服务全国电话: 8008209787 手机用户请拨打: 4008209787

地址: 北京市朝阳区光华路1号北京嘉里中心北楼1915室

扫描二维码，
服务预约，方便快捷



2022.10.11
D07F48