

TOTO

CS300B VB 分体式坐便器（儿童用）

为了充分发挥产品的性能，请按安装说明书内容正确安装。
安装后，请向顾客详细说明使用方法。

安全注意事项 （为了安全起见，请务必遵守）



安装前，请仔细阅读“安全注意事项”，并根据其内容正确安装。
为了使您能正确地安装该产品，防止对您或他人的人身及财产造成损失，此说明书采用了各种标志。标志的意思说明如下。

标志	意思
 注意	表示如果无视此标志而误操作时，有可能造成人身伤害或物质损害。

用下列插图划分必须遵守事项的种类并予以说明。











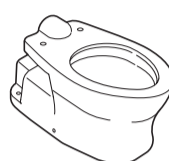

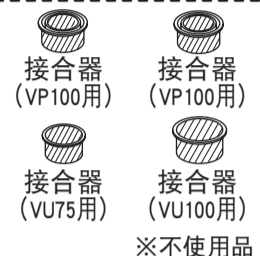

	此图表示不可行，「禁止」之意		此图表示必须「强制」实行的内容
---	----------------	---	-----------------

注意

	请勿撞击陶瓷 陶瓷破裂后会造成人身伤害、漏水及财产损失等后果。
	必须要有2人以上进行施工 否则有可能会使腰受伤，或是陶瓷掉落造成损坏。
	必须按照说明书进行安装 否则可能会造成故障或漏水。

包装内部件

※请参照以下内容确认部件是否齐全。

便器本体	排水连接件（带橡胶接头）	其它
 (1个)	 排水连接件(1个) ※带橡胶接头、VP/VU75·100兼容	 接合器 (VP100用) 接合器 (VP100用) 接合器 (VU75用) 接合器 (VU100用) ※不使用品 本说明书 安装说明书 (1份)
固定部件		
 胀套10个装 (安装连接件用 便器安装用) ($\phi 8 \times 40$: 5根)	 木螺钉 (排水连接件用) ($\phi 6 \times 40$: 3根)	 便器安装木螺钉 ($\phi 6.2 \times 63$: 2根) 垫圈 (2个) 装饰盖 (2个)
供水接管部件		
 供水接管 (1个)	 裙式密封圈 (1个)	 带帽螺母(1个)
 橡胶密封圈 (大)(1个)	 滑动垫圈 (大)(1个)	 固定螺母 (1个)
		 橡胶密封圈 (小)(1个) ※连接冲洗管时使用。
〈需另行订购〉		
		P密封胶封(1个)

安装前的注意事项

■安装前，请确认给水出管位置及排水管位置是否位于指定位置。

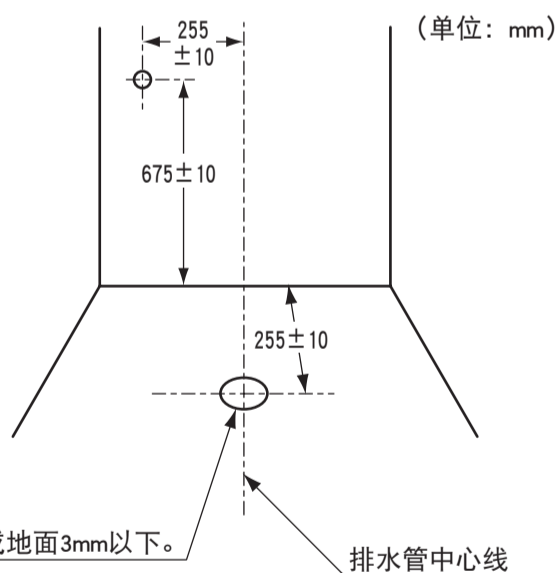

商品安装图

(单位: mm)

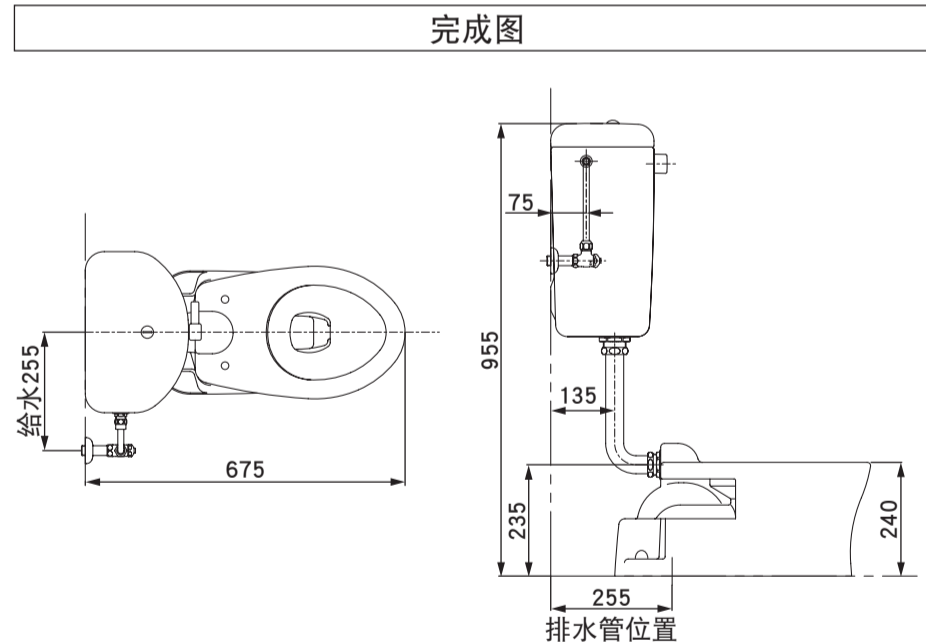

各部分的名称与安装要点

要点④
注意不要过度拧紧木螺钉而使便器破裂!
(➡⑤)

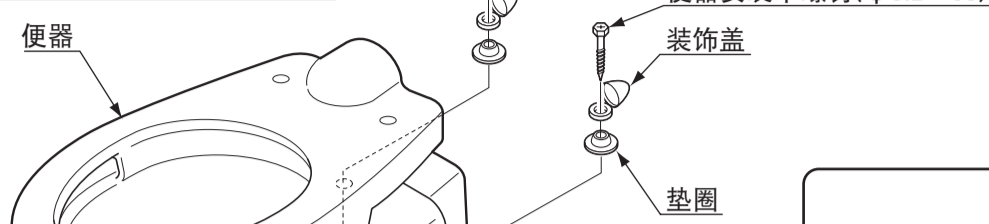

要点②
不要弄错排水连接件的安装方向!
标有“前”的一侧位于便器正面
(➡②)

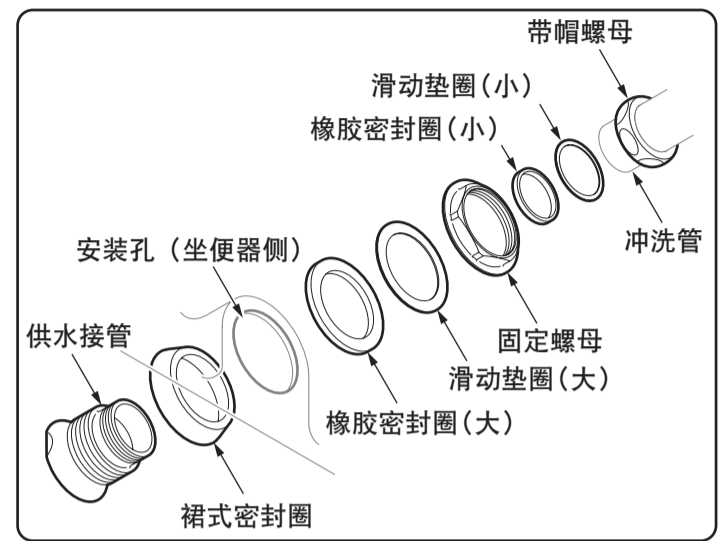
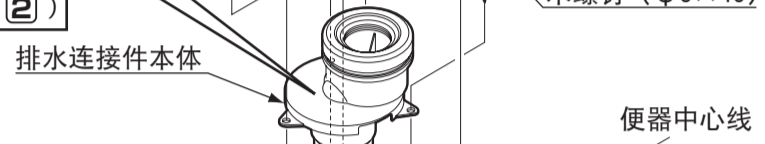

※由于型号不同，图和实物的形状会略有差异。

P密封胶圈
※产品不含P密封胶圈，需客户自购。

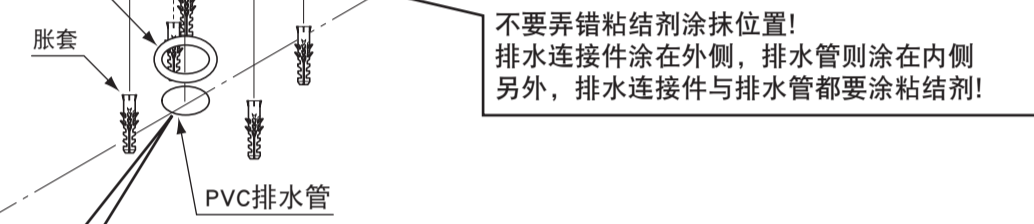

要点③
不要弄错粘结剂涂抹位置!
排水连接件涂在外侧，排水管则涂在内侧
另外，排水连接件与排水管都要涂粘结剂!

要点①
排污管的切割高度必须控制在距完成地面3mm以下。
(➡①)

安装方法

1 排水管的出管位置

⚠注意

必须实行 排水管从完成地面突出部分的尺寸为3mm以下
如果排水管从完成地面突出部分的尺寸超过3mm，会因排水连接件无法与地面完全贴合、固定，导致漏水。

- ① 排水管接至既定位置。
- ② 将排水管口切割至高出完成地面3mm以下。
- ③ 找出排水管中心，在地面上做便器中心线标记。
- ④ 必须去除排水管切割面的毛刺及污渍。

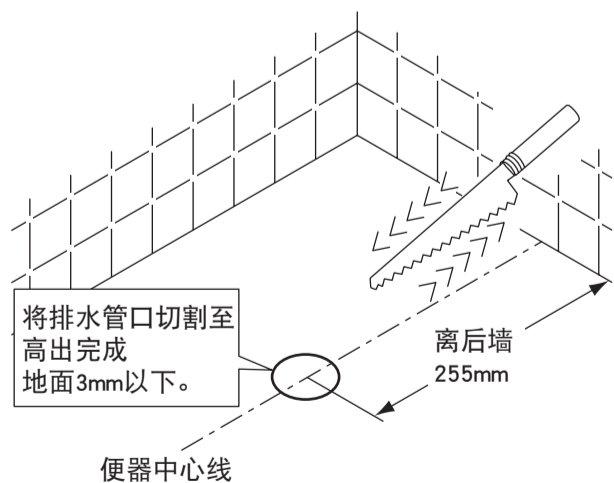

2 确定排水连接件位置

⚠注意

必须实行 按图示方向(标有“前”的面朝前)安装排水连接件
如果方向错误，会无法安装便器。

确认排水连接件前后，将排水连接件中心和便器中心线对齐后，临时定位。

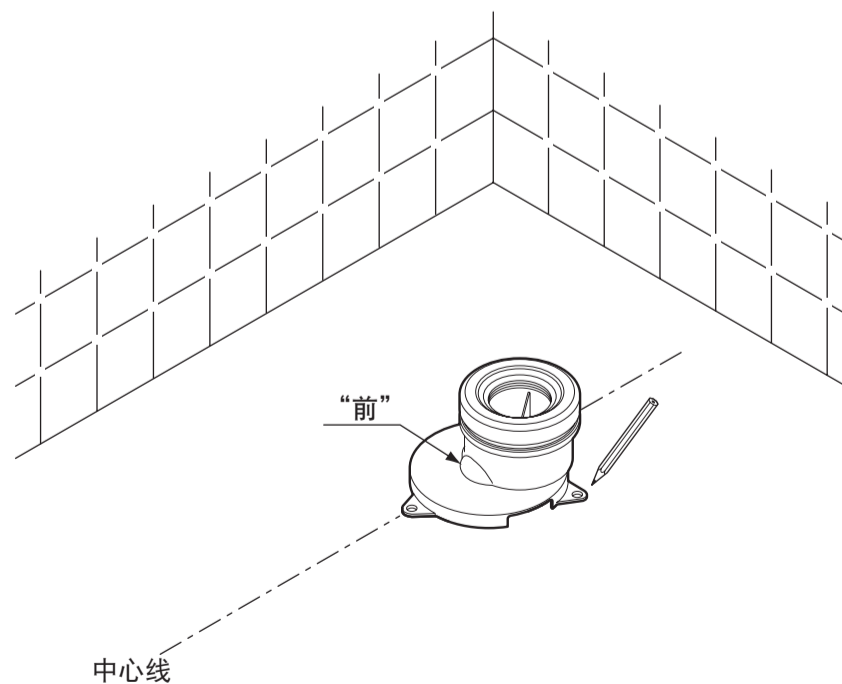

3 安装排水连接件

①按符合套管规格要求的直径、深度进行开孔。

②将套管轻轻打入开孔之中。

在排水连接件安装孔插入木螺钉，牢固拧紧（3处）。

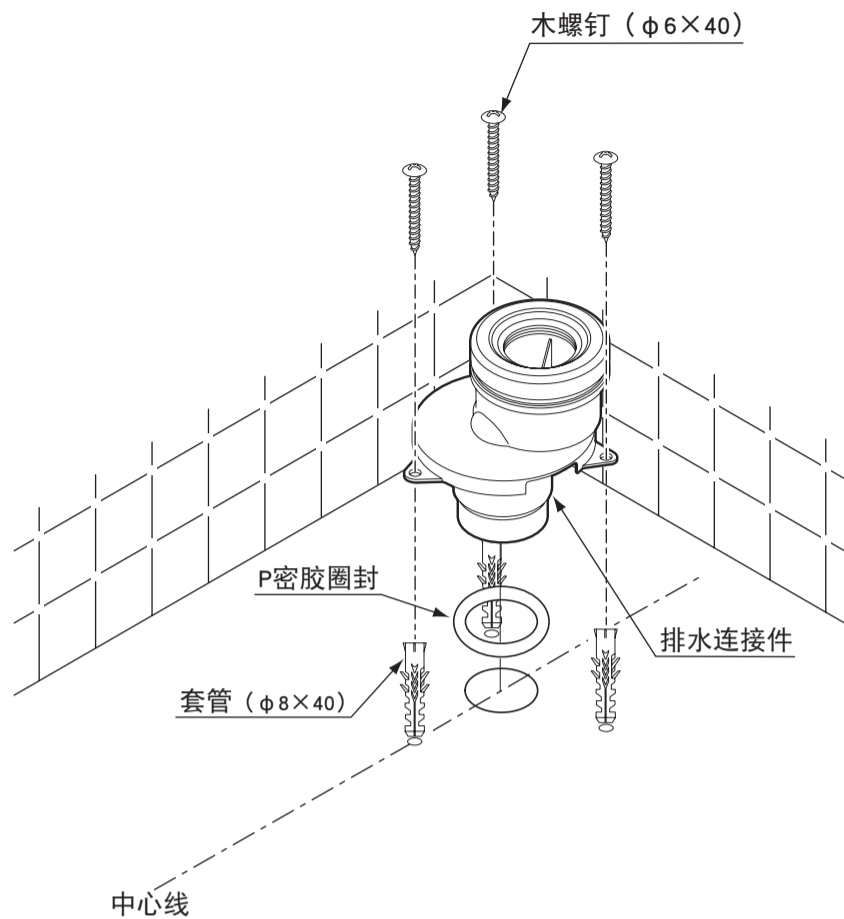

※请勿使用电动钻。

4-1 安装供水接管

⚠ 注意



必须实行

请不要忘记安装橡胶密封圈
务必拧紧固定螺母

否则可能因漏水造成浸湿家具等财产损失。

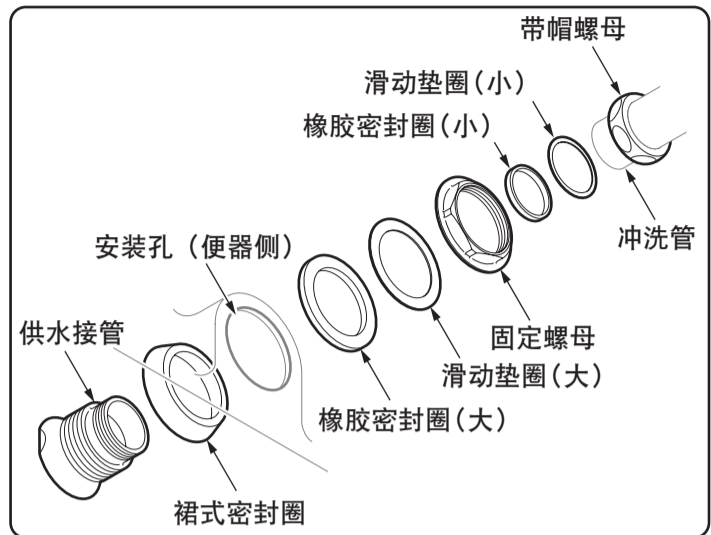

※由于型号不同，图和实物的形状会略有差异。

在冲洗管中插入带帽螺母、滑动垫圈(小)、橡胶密封圈(小)。

※关于冲洗管的安装方法，请参照水箱的安装说明书进行安装。

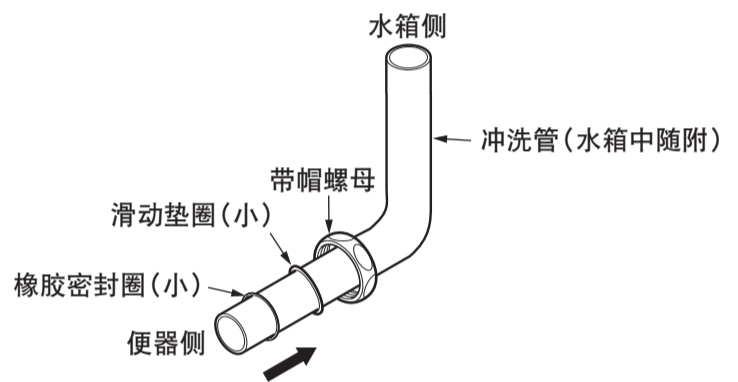

4-2 安装供水接管

①将供水接管插入便器的安装孔中。

如下图所示，从切断部位以外的位置插入安装孔中，使其穿过切断部位。
※如一开始从切断部位插入，则可能与安装孔冲突，无法穿过。

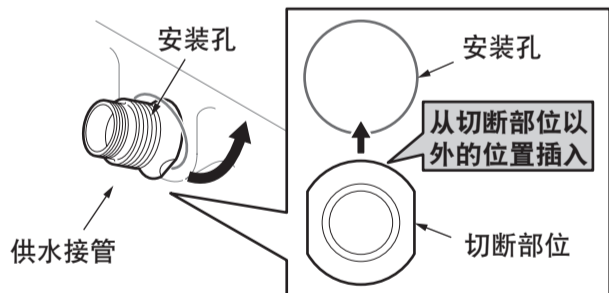

②将裙式密封圈插入安装孔中，装上供水接管。

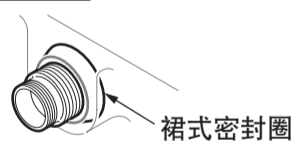

③按照橡胶密封圈(大)、滑动垫圈(大)的顺序安装供水接管。

④先将手指穿过旋紧螺母，将供水接管靠近安装孔的中心，然后用手拧紧固定螺母。

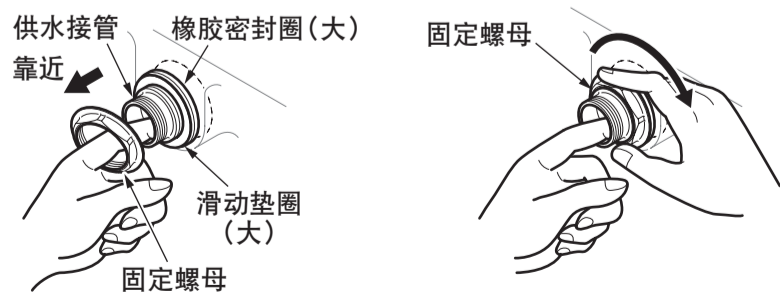

⑤使用活动扳手等工具，将固定螺母拧紧到位。

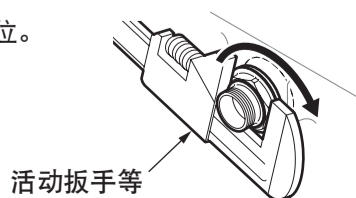

5 安装便器

①去除便器排水口周围的垃圾及污渍，将便器排水口插入排水连接件。

②调整便器的左右位置。

③将便器后侧的安装孔(2处)用便器安装木螺钉拧紧，固定在地面。

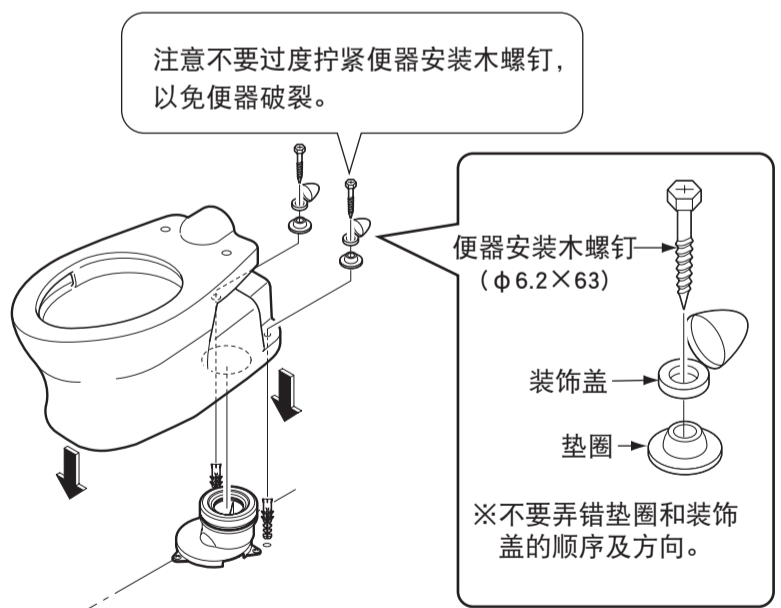

地面不平整时，在大便器下方垫些物体来固定大便器，并进行适当的填缝处理。

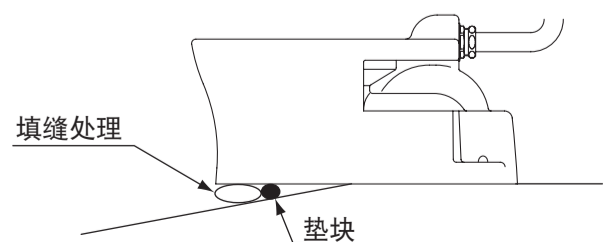

6 带装饰盖的螺钉构造

6-1 安装

①先打开装饰盖。

打开的方法是，用手拿住螺钉，避开缺口部，用手指按箭头方向将装饰盖往上推。

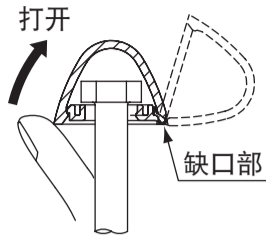

②安装螺钉前，确认装饰盖与垫圈顺序及方向，以免弄错。

③安装螺钉后，按箭头方向关闭装饰盖，压入至听到“咔嗒”声音为止。

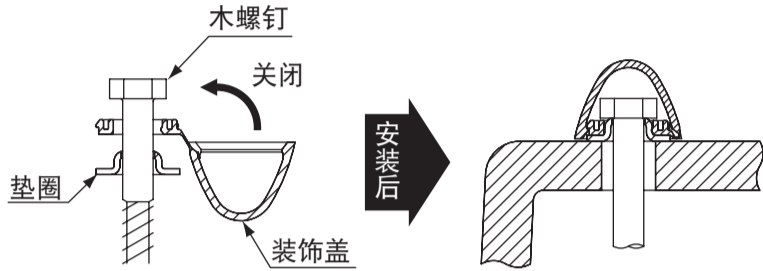

6-2 拆卸

施工后如要拆下螺钉，请使用一字螺丝刀等，避开装饰盖的缺口部，将螺丝刀插入下部，沿着箭头方向按压即可打开。

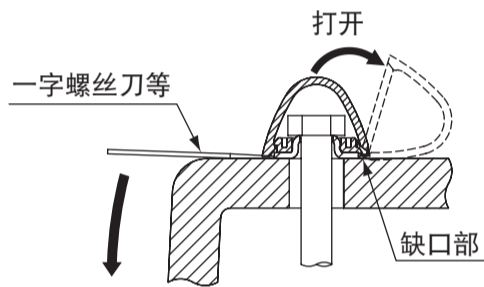

7 安装水箱

⚠注意



施工后冲洗便器，确认供水管连接部没有漏水，否则可能漏水，造成财产损失，如淋湿家具等。

必须实行

- 安装水箱时，请遵照水箱随附的安装说明书。

安装后的确认

- 试运行（冲洗）后，请确认便器盆中未残留管道碎屑等异物。否则可能导致锈斑等异物附着。
- 请确认陶瓷表面没有划痕等。金属类物品（手表带、皮带扣等）碰击到陶瓷表面时，该表面上可能会留下黑色或银色的线条伤痕。如果留下线条伤痕时，用含有研磨剂的洗涤剂轻轻地擦去该线条伤痕。
- 完成施工后，便器盆中可能附着有油污等不易察觉的污垢（填缝密封胶、管道用粘结剂等），请务必使用洁厕用中性洗涤剂（不含研磨剂）擦除污垢。否则可能造成便器盆面冲洗不干净。

确保用户使用舒适度的要点

清洁便器时，如果有水或水滴进入便器下沿部与地面间的间隙，会导致地面潮湿，建议在便器下沿部与地面的间隙涂抹具有防霉功能的透明硅胶密封胶，防止水或水滴进入。

