

TOTO

保证书

本书是对所记载的内容进行免费修理的保证。在保修期内，如发生故障，请出示本保证书以要求维修。

客户	姓名
	地址 邮编 电话
购买的专卖店名	
	Ⓢ
购买日期	年 月 日

型号	YKA15型
保证期限	购买起一年内

★致客户

当您拿到此保证书时，请如实填写购买日期，购买的专卖店名称。因保证书不再另行发放，请认真保存切勿丢失。

(免费修理规定)

1. 当您按照使用说明书，标签上的注意事项正常使用时发生故障的情况下，在如表所记的时间内进行免费修理。
2. 在保证期内发生故障进行免费修理时，向专卖店或相关单位出示此保证书。
3. 因为馈赠品而无法在本保证书上记载专卖店名，而要求修理时，请跟本公司相关单位联系。
4. 即使在保证期内，以下的情况也要有偿修理。
 - a. 因使用不当，误操作引起的不良情况及不正当的修理，改造而造成的故障及损伤。
 - b. 在安装完毕后又再行移动而引起的故障及损伤。
 - c. 由火灾、地震、水灾、雷击、冰冻及其它的天灾地害，公害及气体灾害（硫酸气体）、盐酸、异常电压引起的故障及损伤。
 - d. 一般场所以外（如业务上的需要长时间的使用，或装设在车辆船舶上）使用所导致的故障及损伤。
 - e. 因淤积的沙土，污物而产生的使用不良及包装等易耗品的损伤。
 - f. 其他施工的失误所造成的损伤。
 - g. 无本保证书的情况。
 - h. 本保证书上无记入客户名称、专卖店名、购买日期、或者是对已记入的有改动。
5. 本保证书只在中国境内有效。（不包括香港、澳门地区）
6. 本保证书不再发行，请认真保管，切勿遗失。

服务记录		
年 月 日	服务内容	担当者

※本保证书是对本书中已明记的时间，条件下进行免费修理的保证。因此，此保证书并不对客户于法律上的权力有所限制。对保证期过后的修理等问题有不明的，请咨询东陶（中国）有限公司。

※售后服务全国免费电话：8008209787

手机用户请拨打：4008209787

婴儿椅



YKA15



- 非常感谢您本次使用了TOTO的婴儿椅产品。请仔细阅读本说明书后对产品进行正确使用。
- 本说明书后附有质量保证书，请妥善保管。

请注意安全 (出于安全考虑请务必遵守)



使用前，请阅读[请注意安全]再正确的使用

- 在阅读完后请存放在使用者经常能够看到的地方。
- 需遵守的内容请参照下列标志的和说明
- 本使用说明书中收录各种警示标志，确保产品的安全使用及您或他人的财产安全不受损害。警示标志的内容如下所示。

表示	意义
 警告	操作不当时，对可能会造成的人身伤害或物品的损失将会显示在下列警示标志的解释中。
 注意	带有该标识的内容说明如果操作不当，将会可能会对人或是对您的财产造成损害。

	为绝对禁止的内容 左图为“禁止拆卸”
	为必须实行的“强制”内容 左图为“必须实行”

 警告	
 禁止拆卸	修理技术者以外的人员请不要将产品进行拆卸、修理以及改造。 如不遵守，会导致产品出故障。
 禁止	使用时请不要将您的视线离开儿童。 坐在上面的儿童如果动作较大可能不小心从上面摔落。
	请勿给使用年龄对象外的儿童使用或将其做为置物台。 如果使用不当将会对使用者造成伤害。使用者应为出生后5个月至2岁半的儿童。
	请不要让您的孩子站在座椅面上或是站在护栏上。 如不遵守，将会造成人身伤害。
	请不要将点燃的香烟置于产品上或是与产品相接触。 如不遵守，可能会导致火灾。
	请不要在上面放置30kg以上的物品。 如不遵守，将会造成产品无法固定住而倒下。
 必须进行	请不要将水浇在产品上或是将产品置于湿气较重处。 如果产品遭腐蚀，将会导致产品脱落并可能造成重大事故。
	为了能够安全使用，请进行安全检查。 如果客人使用时产品存在异常，可能会导致受伤等重大事故。
 必须进行	使用中如果发生产品摇动等异常情况，请立即停止使用并与安装负责店、销售店或者TOTO维修公司进行联络，接收检查。 产品脱落、落下后会可能会导致受伤等重大事故。

 注意	
 必须进行	为了不撞到您的孩子，开关门时请小心。 如不遵守，可能会导致儿童受伤。

各部件名称

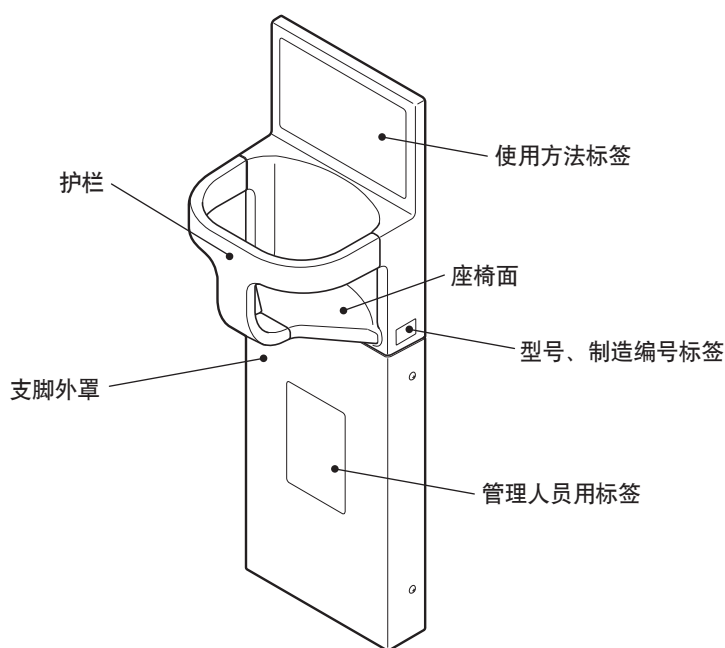

附属品确认

■请确认下列零部件是否齐全。

附属部件	
标识标记	X2
使用说明书	X1
日常检查确认表	X1

使用方法

婴儿椅为儿童专用的椅子

■使用方法

请确保您的儿童如图1所示坐在产品的座椅面。

使用时请不要让您的视线离开儿童，或是让儿童站在产品上。(图2、3)



(图1)

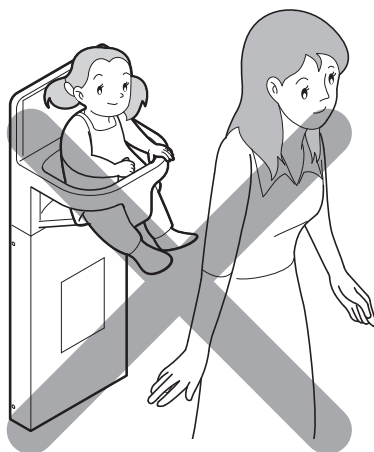

(图2)



(图3)

标识标记的使用方法

■请将标识标记贴于装有此产品的厕所入口或是房间的门上。



标识标记
(型号： YPH04208)

日常护理方法

警告

- **请不要将水浇在产品上或是将产品置于湿气较重处。**
如果产品遭腐蚀，将会导致产品脱落并可能造成重大事故。

普通的护理方法。

- 将毛巾用冷水或热水浸湿，用力拧干后对产品进行擦拭。

产品清洁的护理方法。

- 使用蘸有适量稀释后的中性洗涤剂的毛巾对产品进行擦拭后，将水喷于产品表面，随后使用干毛巾将对产品进行擦拭。

护理时的注意事项。

请不要使用以下物品以免对产品表面造成损伤。

- 酸性洗涤剂、碱性洗涤剂以及含氯的漂白剂。
- 稀释剂、汽油等溶剂。
- 含有去污粉、磨石粉等较粗粒子的洗涤剂。
- 尼龙百洁布、刷子等。



维护人员参阅

警告

- **为了安全的使用请定期进行安全检查。**
产品在异常状态下使用时，将会成为重大事故的发生诱因。

■ 使用中如果发生产品摇动等异常情况，请立即停止使用并与安装负责店、销售店或者TOTO维修公司进行联络，接收检查。

- 护栏以及本体部没有摇晃现象。
- 各部位的螺丝无松动。
- 部品没有掉下。
- 标签被保存与易取得处。

※ 请参考“日常检查清单”来进行日常的安全检查。

※ 请将与商品同捆的“注册卡(明信片)”寄回。

* * * 关于保修 * * *

本产品按照保修卡内容进行保修。请确认保修卡是否填写安装日期、代理商及销售人员签名。且仔细阅读保修卡的内容后妥善保管。请确认保修卡所记的有效保修期。

- 在保修期内
按照保修卡规定的内容，进行免费维修服务。即使是在保修期内也会有产生费用的项目，请仔细阅读保修卡。例[不按照使用说明书、施工说明书、标贴记载的注意事项操作，所造成的损坏等]为收费项目。
- 在保修期外
对于维修后还能正常使用的产品，根据客户意愿提供有偿维修服务。