

安装说明书

TOTO 脚踏式浴缸排水(带吐水功能)

为了充分发挥制品各机能, 请务必按照此安装说明书正确安装

DB903R-1A/B
DB903R-2A/B
DB903R-3A/B

1 安全注意事项



●为了安全, 请务必遵守●

安装本产品之前请仔细阅读本“安全注意事项”, 以便正确安装之。

在本安装说明书里, 为了更安全、正确地安装本产品, 避免给您或他人带来危害及财产损失, 使用了许多标记。这些 标记及其意义如下所述。





表示	意义
 注意	无视此内容而进行错误的操作, 将有可能导致人员伤亡及财产损失

下面的标记是为了让客户安全、正确地安装本产品而设定的。请在理解其内容的基础上正确安装。

标记	意义
	“禁止”的内容
	必须实行的“强制”内容

安装工程完成后请检查各器具不要出现松动或漏水等不安全事宜。

与产品一起包装在内的“使用说明书”是保证用户安全使用的重要物件, 请妥善保管, 不要丢失或弄脏, 安装完成后, 请交给使用者或建筑工程负责人。

注意	
 必须实行	请务必根据安装方法对排水金具进行安装。如安装不当, 可能会导致漏水。
 禁止	将排水栓安装于浴缸后, 在搬动浴缸时, 要注意托住排水栓的水管及排水口部分, 防止被硬物撞击。否则, 可能会导致排水栓运作不良, 或因漏水而造成家庭财产损失。
 必须实行	排水配管的安装必须按步骤进行。若安装不当, 则会引起漏水造成家庭财产损失。
 禁止	排水栓处于打开状态(即排水栓向上凸起)时, 请勿坐或踩于排水栓上, 否则会引起故障。

2 安全注意事项

您所购买的浴缸, 若不能满足以下的条件, 则不能进行安装, 敬请注意。

另外, 即使浴缸满足了以下的条件, 基于产品本身的不同, 也会发生不能安装的情况, 敬请您在购买时注意确认。

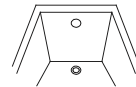
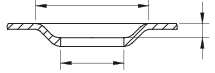
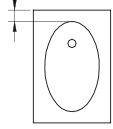
表示	可能安装的条件
浴缸溢水口开口孔径	$\varnothing 50\text{mm}$ 以上 $\varnothing 57\text{mm}$ 以下 
浴缸排水口开口孔径	排水口上面直径 $\varnothing 78\text{mm}$ 以上  排水口高10mm以上 排水口开口直径 $\varnothing 55\text{mm}$ 以上 $\varnothing 60\text{mm}$ 以下
浴缸排水口侧边缘最小宽度	浴缸排水口侧边缘最小宽度70mm以上 

3 准备工具

“十”或“一”字螺丝刀
(直径8mm左右)

M24扳手

卷尺

4 部品名称

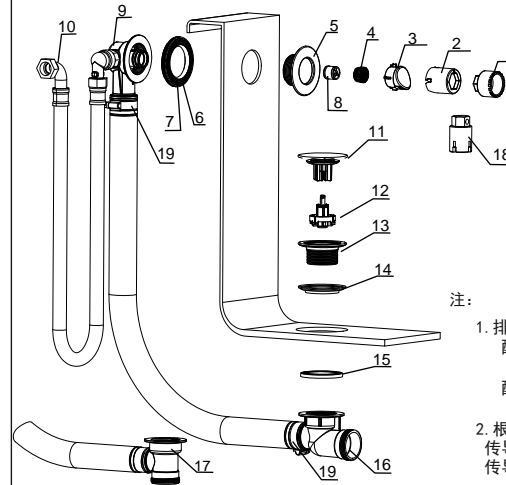

注:

1. 排水金具整套出售的品番,

配直排水弯头:

DB903R-1/2/3A

配侧排水弯头:

DB903R-1/2/3B

2. 根据需要选择传导管, 传导线。

传导管长度: L=440mm; L=540mm; L=640mm

传导线长度: L=550mm; L=650mm; L=750mm

番号	部品名称	数量
1	溢水口安装工具	1
2	吐水盖旋转工具	1
3	吐水盖	1
4	整流网	1
5	溢水口法兰	1
6	橡胶密封垫片	1
7	垫皮厚度调整垫片	5
8	止回阀(已安装)	1
9	溢水吐水弯头整套	1
10	含弯头进水软管	1
11	密闭盖(带密封圈)	1
12	驱动杆	1
13	排水口法兰	1
14	排水口密封垫	1
15	防滑垫片	1
16	侧排水口弯头	1
17	直排水弯头	1
18	排水口安装工具	1
19	金属喉箍	2

5 安装步骤

1. 排水方式的确认

- 根据施工现场的具体情况确认浴缸排水方式为直排水还是侧排水
- ※ 如图1所示，地面排水口位置在阴影范围之外时，请使用同包装中的侧排水配件
- 若浴缸排水方式为侧排水，则需要将原排水金具上连接的直排水弯头换为侧排水弯头（具体物件参考上面的部品图）
- 侧排水弯头的更换参考后面的(3. 排水口金具的安装)将部件小心拆下，然后更换
- 若浴缸排水方式为侧排水，客户需自己购买外径为40的PVC管和内径为40的90° PVC弯头
- 侧排水，排水部分的连接方式见图2（安装时保持1/50的倾斜）

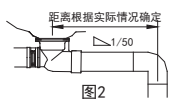
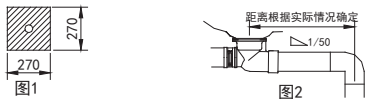

3. 排水口金具的安装

- 将件12卡入件13至“喀嚓”声
- 将件14蘸水后套在件13上
- 将件14组件放置于排水口上
- 在浴缸底部将件15套在件14上
- 将件16与件13配合拧紧
- 最后卡入的件18拔出
- ※ 为使其不漏水，请牢固固定。在紧固时使用M24扳手或螺丝刀会使操作便利
- ※ 排水管请务必朝溢水口一侧放置

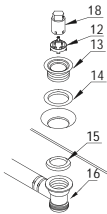

- 根据浴缸不同壁厚，请根据下图组立密封垫。

4.5~5.5mm | 5.5~6.5mm | 6.5~7.5mm | 7.5~8.5mm | 8.5~9.5mm | 9.5~10.5mm

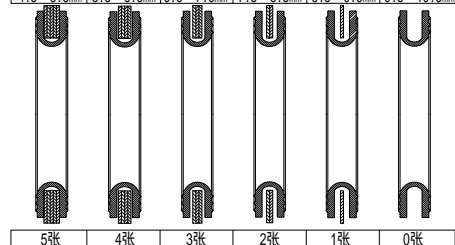

2. 安装前的确认

- 确认浴缸的排水口下是否有80mm以上的空间。将排水栓试放于溢水口与排水口间，确认排水管的长度是否足够；
- 如不是80mm以上的话，敬请注意排水管接头是否可以放置。空间不足时，要在浴缸下放置垫块，以确保空间足够
- 此外，浴缸下要确保排水管有足够的配管连接空间。

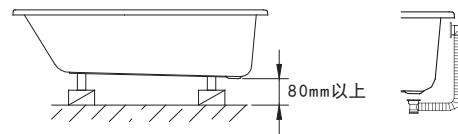

4. 溢水口浴缸壁厚的调整

- 首先请测量浴缸上部溢水孔的厚度。

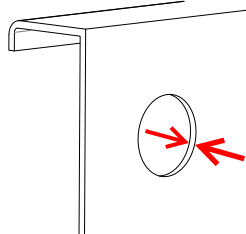

- 将弯头安装在浴缸上。

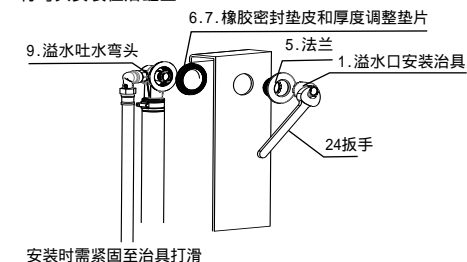

5. 吐水口组立

- 安装整流网

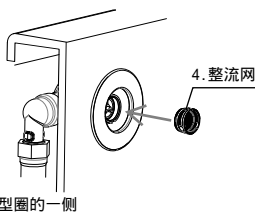

- 安装吐水盖

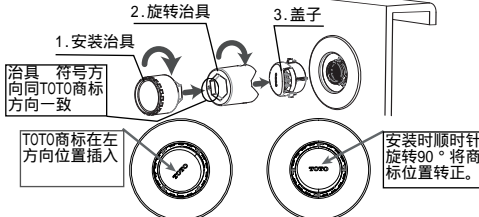

6. 排水盖的安装

- 将排水盖（件11）嵌进驱动杆（件12）的前端至听到“喀嚓”声
- ※ 排水盖（件11）上已装有密封圈

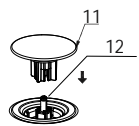

7. 作用的确认

- 按动排水栓，确认排水栓上下可否开闭

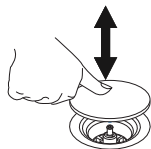

8. 排水管的连接

- 直排水场合

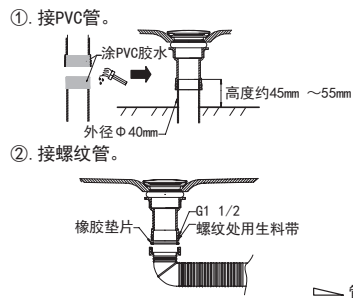

- 侧排水场合

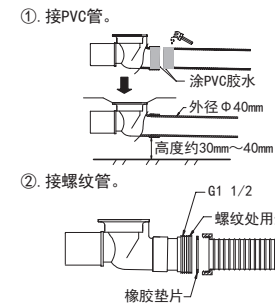

9. 吐水管的连接

- 在水龙头切换阀旁边的连接口上，安装已和排水金具连接好的进水管使用24毫米的呆扳手用力拧紧。

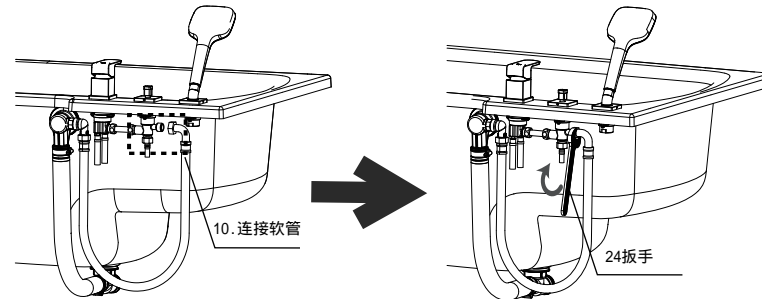

10. 花洒软管、冷水、热水管的连接

- 请依照水龙头安装说明书，进行水龙头组装、连接花洒软管和冷水、热水管。

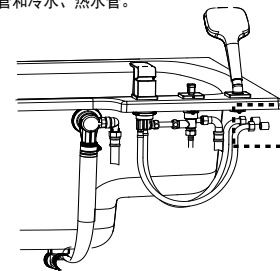

11. 检查漏水

- 浴缸在不靠墙的状态下，请向浴缸内注满水，放置一小时以上检查排水、供水部分有无漏水。

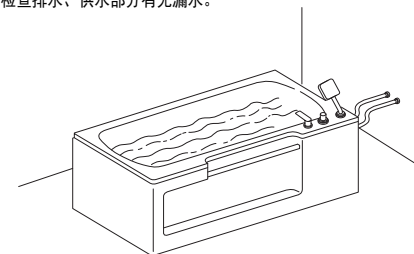

6 尺寸型号

浴缸的深度及排水口的位置不同排水栓的品番可能有所差异敬请注意。

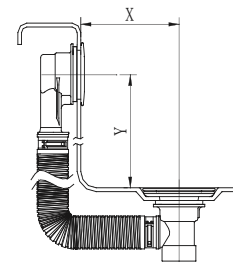

浴缸尺寸	排水栓品番
400<X+Y<485	DB903R-1A/B
485<X+Y<585	DB903R-2A/B
585<X+Y<685	DB903R-3A/B

X: 排水口中心~溢水口侧面
Y: 溢水口中心~浴缸底面

图示DB903R-A